

KÖZÉP-EURÓPA

 FACOM®











AKCIÓS AJÁNLAT

ÉRVÉNYES 2018.12.31-IG.

 FACOM®

WWW.FACOM.COM

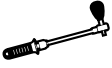
TARTALOM

	3 - 16 Szerszámkocsik
	17 - 38 Modulok
	39 - 44 Munkaállomások
	45 - 51 Tárolás
	52 - 53 SLS
	54 - 60 Csavarkulcsok
	61 - 65 Csavarhúzók
	66 - 75 Racsni- és dugókulcskészletek
	76 - 78 Világítás
	79 - 90 Általános célú szerszámok
	91 - 94 Szerszámok villanszerelőknek
	95 Mikrotechnika
	96 - 101 Dinamométerek
	102 - 111 Pneumatikus és elektromos szerszámok
	112 - 115 Lehúzó
	116 - 118 Indításegítők
	119 - 139 Autóipar

www.facom.com



You 

www.youtube.com/FacomGroup

JET+ AZ ÖN IGÉNYEI SZERINT:



OPTIMALIZÁLT MUNKAHELY

HASZNÁLJA A TELJES FELÜLETET



+ MUNKAASZTAL
A munkaasztalon akár 16 csavarhúzó is elfér, rögzíthet rá függőleges tartozékokat, még satut is



+ OLDALFALAK
A kocsis oldalfalai perforáltak, így síneket vagy akasztókat felszerelve szerszámokat helyezhet rá – extra tartozékok



+ TÖBB FIÓK
A tartozékokat a kocsis hátoldalára is rögzítheti

INNOVÁCIÓK A NAGYOBB HELYHEZ ÉS KÉNYELEMHEZ

- **2 MOZDÍTHATÓ PEREM:** nagy terhelés esetén elrejtethetőek a munkaasztalban, így hosszabb tárgyakat is a felületre helyezhet
- **2 FIX PEREM:** az előlő és hátulso oldalán, hogy a szerszámok ne essenek le a kocsis mozgathatóságkor



NAGYOBB BIZTONSÁG

+ NAGYOBB VÉDELEM
A kocsis zárja speciális mélyedésben rejtőzik, így a kulcs védve van törés ellen

+ NAGYOBB BIZTONSÁG
Kisebb erő a mozgathatáshoz



VÉDŐELEMEK

+ VÉDELEM:
Az új, termoplasztikus elasztomerből készült védőpárnák elnyelik az ütközések erejét:

- a kocsis 4 peremén
- alumínium védőfül a fiókokon



+ STABILITÁS: Eloxált alumíniumból készült tartó, ami nem oxidálódik (bordás erősítés, rozsdamentes acéllal részecskeszűrő a tartósság érdekében (8 mm széles))



+ JOBBAN ELÉRHETŐ:
100%-ban nyíló fiókok

KEREKEK

+ TARTÓSAABB:
Kisebb erő a mozgathatáshoz

Tartósság – ellenáll a vágásoknak, és a leggyakrabban használt szénhidrogéneknek

Kiválóan ellenáll a nagy terhelésnek



SZERSZÁMKOCSIK

JET+³

Méreték
H 774 x Sz 546 x M 971 mm

JET+3 KOCSI – 9 FIÓK

KG 81,500 kg

- 8 fiók 60 mm-es fallal = 24 modul
- 1 fiók 130 mm-es fallal = 3 modul
- 10 elválasztóval a 60 mm-es fiókokhoz
- Fiókok teljes teherbírása: 185 kg
- Teljes tárolási kapacitás: 150 l
- Teljes méret (kerekekkel és munkaasztallal): 774 x 546 x 971 mm
- Fiók hasznos mérete: 569 x 421 x 60/130 mm



JET.9GM3 ■
JET.9M3 ■ **236.213 Ft** + ÁFA

JET+3 KOCSI – 8 FIÓK

KG 79,500 kg

- 6 fiók 60 mm-es fallal = 18 modul
- 2 fiók 130 mm-es fallal = 6 modul
- 10 elválasztóval a 60 mm-es fiókokhoz
- Fiókok teljes teherbírása: 170 kg
- Teljes tárolási kapacitás: 150 l
- Teljes méret (kerekekkel és munkaasztallal): 774 x 546 x 971 mm
- Fiók hasznos mérete: 569 x 421 x 60/130 mm



JET.8GM3 ■
JET.8M3 ■ **228.339 Ft** + ÁFA

JET+3 KOCSI – 6 FIÓK

KG 75,500 kg

- 4 fiók 60 mm-es fallal = 12 modul
- 1 fiók 130 mm-es fallal = 3 modul
- 1 fiók 270 mm-es fallal
- 6 elválasztóval a 60 mm-es fiókokhoz és 2 elválasztóval a 130 mm-es fiókhöz
- Fiókok teljes teherbírása: 140 kg
- Teljes tárolási kapacitás: 155 l
- Teljes méret (kerekekkel és munkaasztallal): 774 x 546 x 971 mm
- Fiók hasznos mérete: 569 x 421 x 60/130/270 mm



JET.6GM3 ■
JET.6M3 ■ **204.717 Ft** + ÁFA

JET+3 KOCSI – 5 FIÓK

KG 73,500 kg

- 2 fiók 60 mm-es fallal = 6 modul
- 2 fiók 130 mm-es fallal = 6 modul
- 1 fiók 270 mm-es fallal
- 4 elválasztóval a 60 mm-es fiókokhoz és 4 elválasztóval a 130 mm-es fiókhöz
- Fiókok teljes teherbírása: 125 kg
- Teljes tárolási kapacitás: 155 l
- Teljes méret (kerekekkel és munkaasztallal): 774 x 546 x 971 mm
- Fiók hasznos mérete: 569 x 421 x 60/130/270 mm



JET.5GM3 ■
JET.5M3 ■ **196.843 Ft** + ÁFA

JET+3 KOCSI – 7 FIÓK

KG 77,500 kg

- 5 fiók 60 mm-es fallal = 15 modul
- 1 fiók 130 mm-es fallal = 3 modul
- 1 fiók 200 mm-es fallal
- 6 elválasztóval a 60 mm-es fiókokhoz és 2 elválasztóval a 130 mm-es fiókhöz
- Fiókok teljes teherbírása: 155 kg
- Teljes tárolási kapacitás: 155 l
- Teljes méret (kerekekkel és munkaasztallal): 774 x 546 x 971 mm
- Fiók hasznos mérete: 569 x 421 x 60/130/200 mm



JET.7GM3 ■
JET.7M3 ■ **212.591 Ft** + ÁFA

JET+3 LÁDA – 4 FIÓK

KG 45,000 kg

- 3 fiók 60 mm-es fallal = 9 modul
- 1 fiók 130 mm-es fallal = 3 modul
- Fiókok teljes teherbírása: 85 kg
- Teljes tárolási kapacitás: 75 l

**Felszerelhető
JET+3 kocsi
A görgős változat
kiváló mobil
szervizeknek,
zökkenőmentes
működés a nagy
szilárdságú
kerekekkel**



JET+3 LÁDA – 4 FIÓK, MOBIL VÁLTOZAT

- 3 fiók 60 mm-es fallal = 9 modul
- 1 fiók 130 mm-es fallal = 3 modul
- Behajtható fogantyú a könnyebb kezeléshez
- Fiókok teljes teherbírása: 85 kg
- Teljes tárolási kapacitás: 75 l
- Egyszerű kezelés a nagy teljesítményű kerekekkel (125 mm-es átmérő, 2 fix és 2 forgó kerék, melyek egyike fékezhető)

JET.C4GM3 ■
JET.C4M3 ■ **165.346 Ft** + ÁFA

JET.CR4GM3 ■
JET.CR4M3 ■ **180.307 Ft** + ÁFA

JET+ 6 FIÓKOS GÖRGŐS SZEKRÉNY

– 3 MODUL FIÓKONKÉNT

– BIZTONSÁGOS TÁVOLSÁG

- Rendelkezik SAFETY LOCK SYSTEM zárendszerrel, ami megakadályozza több fiók egyszerre történő kinyitását:
 - Egyszerre 1 fiók – megakadályozza a görgős szekrény felborulását
- 4 fiók 60 mm-es fallal = 12 modul
- 1 fiók 130 mm-es fallal = 3 modul
- 1 fiók 270 mm-es fallal
- 6 elválasztóval a 60 mm-es fiókokhoz és 2 elválasztóval a 130 mm-es fiókhoz
- Fiókok teljes teherbírása: 140 kg
- Teljes tárolási kapacitás: 155 l
- Teljes méret (kerekekkel és munkaasztallal): 774 x 546 x 971 mm
- Fiók hasznos mérete: 569 x 421 x 60/130/270 mm
- 4 kerék, 125 mm-es átmérő: 2 fix, 2 forgó, egy fékezhető



JET.6GM3S **275.583 Ft** [†]_{AFA}

JET+ 8 FIÓKOS GÖRGŐS SZEKRÉNY

– 3 MODUL FIÓKONKÉNT

– BIZTONSÁGOS TÁVOLSÁG

kg 79,500

- Rendelkezik SAFETY LOCK SYSTEM zárendszerrel, ami megakadályozza több fiók egyszerre történő kinyitását:
 - Egyszerre 1 fiók – megakadályozza a görgős szekrény felborulását
- 6 fiók 60 mm-es fallal = 18 modul
- 2 fiók 130 mm-es fallal = 6 modul
- 8 elválasztóval a 60 mm-es fiókokhoz
- Fiókok teljes teherbírása: 140 kg
- Teljes tárolási kapacitás: 155 l
- Teljes méret (kerekekkel és munkaasztallal): 774 x 546 x 971 mm
- Fiók hasznos mérete: 569 x 421 x 60/130/270 mm
- 4 kerék, 125 mm-es átmérő: 2 fix, 2 forgó, egy fékezhető
- Szín: fekete 9004



JET.8GM3S **306.291 Ft** [†]_{AFA}



JET+⁴

Méreték:
H 964 x Sz 546 x M 971 mm

JET+4 – 9 FIÓK

KG 97,000 kg

- 8 fiók 60 mm-es fallal = 32 modul
- 1 fiók 130 mm-es fallal = 4 modul
- 12 elválasztóval a 60 mm-es fiókokhoz
- Fiókok teljes teherbírása: 230 kg
- Teljes tárolási kapacitás: 200 liter
- Teljes méret (kerekekkel és munkaasztallal): 964 x 546 x 971 mm
- Fiók hasznos mérete: 759 x 421 x 60/130 mm



JET.9GM4 ■ **275.583 Ft + ÁFA**
JET.9M4 ■

JET+4 – 8 FIÓK

KG 95,000 kg

- 6 fiók 60 mm-es fallal = 24 modul
- 2 fiók 130 mm-es fallal = 8 modul
- 12 elválasztóval a 60 mm-es fiókokhoz
- Fiókok teljes teherbírása: 210 kg
- Teljes tárolási kapacitás: 200 liter
- Teljes méret (kerekekkel és munkaasztallal): 964 x 546 x 971 mm
- Fiók hasznos mérete: 759 x 421 x 60/130 mm



JET.8GM4 ■ **267.709 Ft + ÁFA**
JET.8M4 ■

JET+4 – 7 FIÓK

KG 92,500 kg

- 5 fiók 60 mm-es fallal = 20 modul
- 1 fiók 130 mm-es fallal = 4 modul
- 1 fiók 200 mm-es fallal
- 9 elválasztóval a 60 mm-es fiókokhoz és 3 elválasztóval a 130 mm-es fiókokhoz
- Fiókok teljes teherbírása: 195 kg
- Teljes tárolási kapacitás: 205 liter
- Teljes méret (kerekekkel és munkaasztallal): 964 x 546 x 971 mm
- Fiók hasznos mérete: 759 x 421 x 60/130/200 mm



JET.7GM4 ■ **259.835 Ft + ÁFA**
JET.7M4 ■

JET+⁵

Méreték:
H 1154 x Sz 546 x M 971 mm

JET+5 – 9 FIÓK

KG 113,000 kg

- 8 fiók 60 mm-es fallal = 40 modul
- 1 fiók 130 mm-es fallal = 5 modul
- 16 elválasztóval a 60 mm-es fiókokhoz
- Fiókok teljes teherbírása: 320 kg
- Teljes tárolási kapacitás: 250 l
- Teljes méret (kerekekkel és munkaasztallal): 1154 x 546 x 1000 mm
- Fiók hasznos mérete: 948 x 421 x 60/130 mm



Két kerék a 360°-os manőverezhetőséghez

JET.9GM5 ■ **393.693 Ft + ÁFA**
JET.9M5 ■

JET+5 – 8 FIÓK

KG 110,000 kg

- 6 fiók 60 mm-es fallal = 30 modul
- 2 fiók 130 mm-es fallal = 10 modul
- 16 elválasztóval a 60 mm-es fiókokhoz
- Fiókok teljes teherbírása: 290 kg
- Teljes tárolási kapacitás: 250 l
- Teljes méret (kerekekkel és munkaasztallal): 1154 x 546 x 1000 mm
- Fiók hasznos mérete: 948 x 421 x 60/130 mm



Két kerék a 360°-os manőverezhetőséghez

JET.8GM5 ■ **370.071 Ft + ÁFA**
JET.8M5 ■

CHRONO+



SZÁRMAZÁSI HELY: FRANCIAORSZÁG
FEUQUIÈRES EN VIMEU - Somme

Kapacitás

- 3 modul fióknként
- Teljes méret (kerekekkel és munkasztállal):
787 x 518 x 971 mm
- Fiók hasznos mérete:
569 x 421 x 60/130/200/270 mm
- Fiókok max. teherbírása:
20/25/30kg
- Kompatibilis az XL modulokkal

Mobilitás

- 4 kerék, 125 mm-es átmérő
- 2 forgó kerék, ebből egy fékeezhető
- 2 fix

Biztonság

- Biztonságosan kezelhető fiókok
- a fiókok mozgatás közbeni spontán kinyílásának kockázata nélkül
- Központi zár 2 mellékelt kulccsal



Munkasztal

- Az ütközésnek és a munkahelyi folyadékoknak ellenálló polipropilén
- 2 fogantyú:
1 a mozgatáshoz;
1 az akadályokon való átemeléshez
- Védőpárnák a kocszi peremén

CHRONO+ KOCSI - 5 FIÓK

KG 66,000 kg

- 2 fiók 60 mm-es fallal = 6 modul
- 2 fiók 130 mm-es fallal = 6 modul
- 1 fiók 270 mm-es fallal
- 4 elválasztóval a 60 mm-es fiókokhoz és 2 elválasztóval a 130 mm-es fiókokhoz
- A 270 mm-es fiók is felszerelhető modulokkal



CHRONO.5M3 166.921 Ft⁺ AFA

CHRONO+ KOCSI - 6 FIÓK

KG 67,500 kg

- 3 fiók 60 mm-es fallal = 9 modul
- 2 fiók 130 mm-es fallal = 6 modul
- 1 fiók 270 mm-es fallal
- 6 elválasztóval a 60 mm-es fiókokhoz és 2 elválasztóval a 130 mm-es fiókokhoz
- A 270 mm-es fiók is felszerelhető modulokkal



CHRONO.6M3 175.583 Ft⁺ AFA

CHRONO+ KOCSI - 7 FIÓK

KG 69,500 kg

- 5 fiók 60 mm-es fallal = 15 modul
- 1 fiók 130 mm-es fallal = 3 modul
- 1 fiók 200 mm-es fallal
- 6 elválasztóval a 60 mm-es fiókokhoz és 2 elválasztóval a 130 mm-es fiókokhoz
- A 200 mm-es fiók is felszerelhető modulokkal



CHRONO.7M3 184.244 Ft⁺ AFA

CHRONO+ KOCSI - 8 FIÓK

KG 71,000 kg

- 6 fiók 60 mm-es fallal = 18 modul
- 2 fiók 130 mm-es fallal = 6 modul
- 10 elválasztóval a 60 mm-es fiókokhoz



CHRONO.8M3 196.843 Ft⁺ AFA

PROMÓCIÓ



MŰHELY SZERSZÁMKOCSIK MODULOKKAL

- Kocsi – 8 fiók:
 - JET.8M3 (piros)
 - JET.8GM3 (fekete)
- Modulok:
 - MOD.440-1 modul 16 kombinált csavarkulccsal
 - MOD.MI7 ütőszerszám modul
 - MOD.PR11 modul 2 állítható fogóval
 - MOD.SL161-46 1/2" hatlapú csőkulcs és tartozék modul
 - MOD.A1 modul 8 csavarhúzóval
 - MOD.A3 modul 8 csavarhúzóval, melyből 4 vastag
 - MOD.CPE modul 3 fogóval
 - MOD.44-1 modul 9 lapos csavarkulccsal
 - MOD.RL1 1/4" hatlapú csőkulcs modul



SPOTLIGHTJET8MG ■ 377.945 Ft⁺
SPOTLIGHTJET8M ■ AFA

MOBIL MUNKAÁLLOMÁS

KG 127,800 kg

- Nagy méretű lenmagolajjal impregnált bükk rétegelt lemezből készült munkaasztal (0,7 m²) a folyadékokkal szembeni jobb ellenállóság és a könnyű karbantartás érdekében
- Satu rögzítése lehetséges
- 4 kerék, 125 mm-es átmérő, 2 forgó, 2 fix
- Méretek: 1194 x 670 x 1002 mm



Mobil vagy álló – válassza ki Ön!
Miután a forgó markolattal leeresztette a kerekeket, az asztal újra álló munkahellyé válik



NAGY KAPACITÁS

- 6 fiók, mely kompatibilis az XL modulokkal, alumínium fogantyúkkal és akár fiókonként 30 kg teherbírással
- 1 nagy oldalsó doboz nagyobb darabok számára
- Egy zár a fiókokhoz és a szekrényhez
- A bal oldalra és a hátfalra JET+ tartozékok rögzíthetőek
- A munkalap perforált a JET.A6M5 perforált panel egyszerűbb rögzítéséhez

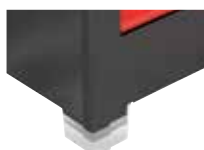

Egyszerű manőverezhetőség

Miután a forgó markolattal felemelte a kerekeket, az asztal újra mobil munkahellyé válik

JET.6MWB 456.685 Ft⁺AFA

MOBIL MUNKAÁLLOMÁS – 7 FIÓK

KG 103,000 kg

- 5 fiók 60 mm-es fallal = 15 modul
- 1 fiók 130 mm-es fallal = 3 modul
- 1 fiók 270 mm-es fallal
- 4 elválasztóval a 60 mm-es fiókokhoz és 2 elválasztóval a 130 mm-es fiókhoz
- A 270 mm-es fiók is felszerelhető modulokkal
- Fiókok teljes teherbírása: 155 kg
- Teljes tárolási kapacitás: 155 l

Kapacitás

7 fiók = max. 21 modul

1 nagy tárolórekesz nagyobb darabok tárolására, műanyag ládával

Egy zár a fiókokhoz és az ajtóhoz

Kompatibilis a JET+ és JETXL tartozékokkal

Munkaasztal

15 mm vastag fa léccel megerősített extrudált alumínium (2 mm vastag)
A polipropilén munkaasztal peremei ütésállóbbak
Fa munkaasztal is használható – JET.A14M5



Műszaki adatok

Teljes méret (kerekekkel és munkaasztallal);
1154 x 546 x 1000 mm
(H x Mé x Ma)

Fiókok hasznos mérete:
569 x 421 x 60/130/200/270 mm
(H x Mé x Ma)

Ajtó nyitása: 310 mm



Mobilitás

4 nagy teljesítményű kerék, 160 mm-es átmérő
2 forgó kerék (a nagyobb stabilitás érdekében mindkettő fékezhető), 2 fix

JET. T7GM3 330.701 Ft⁺AFA
JET. T7M3

XL PALACKTARTÓ

- Méretek: 380 x 112 x 125 mm **kg 1,200 kg**
- Kompatibilis termékek: JET+, JETXL, CHRONO+ és CHRONOXL

Aeroszokok, tisztító- és mosószerek stb. tárolására



JET. A1GXL **16.314 Ft⁺ AFA**

MÁGNESES POLC + PAPIRTEKERCS TARTÓ

- Méretek: 410 x 300 x 185 mm **kg 3,000 kg**
- Kompatibilis termékek: JET+, JETXL, CHRONO+ és CHRONOXL



JET. A5-1GXL **23.614 Ft⁺ AFA**

FA MUNKAASZTAL

A JET+ kocsik és dobozok alumínium munkalapjaira szerelhető
Lakkozott bükkfa asztallap, 15 mm vastag



- JET+3 kocsira
- Méretek: 500 x 498 mm

kg 2,580 kg

JET. A14M3 **14.912 Ft⁺ AFA**

- JET+4 kocsira
- Méretek: 690 x 498 mm

kg 3,560 kg

JET. A14M4 **20.050 Ft⁺ AFA**

- JET+5 kocsira
- Méretek: 880 x 498 mm

kg 4,540 kg

JET. A14M5 **25.197 Ft⁺ AFA**

LOPÁSGÁTLÓ RÚD JET+

kg 4,000 kg

- Kiegészítő a fiókok központi zárásához, lakatkonzol (a lakat nem tartozék)
- Könnyű és gyors felhelyezés
- JET+ görgős szekrényekhez
- Méretek: 120 x 25 x 795 mm
- Csak piros színben érhető el

JET. A9M **25.247 Ft⁺ AFA**



SZEMETESÉDÉNY

kg 2,200 kg

- Méretek: 380 x 160 x 250 mm
- Kompatibilis termékek: JET+, JETXL, CHRONO+ és CHRONOXL kocsik



JET. A5-2XL **21.252 Ft⁺ AFA**

FORGATHATÓ POLC

- Méretek: 515 x 480 x 200 mm (H x Mé x Ma)



JET.A3 **32.180 Ft⁺ AFA**

XL SIDE SZEKRÉNY

kg 7,000 kg

- Lehetővé teszi hosszú és/vagy szokatlan méretű szerszámok tárolását
- A CKS FACOM rendszerrel kompatibilis
- Zárható
- JET+ és JETXL kocsikhoz
- Méretek: 380 x 85 x 685 mm



JET.A8GXL **35.425 Ft⁺ AFA**

FÜGGŐLEGES PANEL

- Rajzok útmutatók vagy szerszámok (a Facom CKS kampórendszerével kompatibilis)
- Gyűrűs laptartóval (mappagyűrűk, lapok és szerszámok nélkül)

1. JET+3 kocsira **4,300 kg**
Méretek: 743 x 38 x 400 mm
2. JET+4 kocsira **9,000 kg**
Méretek: 932 x 38 x 400 mm
3. JET+5 kocsira **10,500 kg**
Méretek: 1123 x 38 x 400 mm



MŰHELY SZERSZÁMKOCSI

19,000 kg

- 200 kg maximális statikus terhelhetőség
- A polcokon ABS szőnyegek találhatóak melyek gondoskodnak a szállított elemek stabilitásáról
- 4 kerék, 100 mm-es átmérő
- 2 forgó kerék (1 fékezhető), 2 fix
- Teljes méret:
- 859 x 470 x 927 mm (fogantyúval)
- 760 x 470 x 927 mm (fogantyú nélkül)



ROLL.UC3S 53.535 Ft⁺ AFA

GÖRGŐS MŰHELYKOCSI – 6 FIÓK

53,500 kg

- 3 db 60 mm magas fiók = 9 modul
- 2 db 130 mm magas fiók = 6 modul
- 1 db 200 mm magas fiók
- A 200 mm-es fiók modulokkal is felszerelhető
- Fiókok teljes teherbírása: 20/25/30 kg
- Munkalap: nagy méretű munkalap üvegszál-erősítésű polipropilénből (statikus teherbírás: 700 kg), ellenáll a fizikai behatásoknak és szénhidrogéneknek, 3 csavarhúzóhelylyel
- Polipropilén fiókfogantyúk biztonsági kampókkal, mozgatás közben a fiókok nem nyithatóak; központi zár (oldalt), 2 kulccsal (melyből 1 bicsekulcs)
- Manőverezhetőség: 4 db 125 mm átmérőjű kerék, 2 bolygósítható, ezek közül az egyik fékezhető, 2 fix kerék
- A kocsit felszerelt kerekkel szállítjuk
- Tartozékok: Integrált palack és üvegtartó (a szállítmány része, a jobb és bal oldalon is elhelyezhető); perforált oldalfalak, melyek fogadják a legtöbb JETXL tartozékot (lásd a FACOM katalógusban), opcionálisan fém elválasztók is rendelhetőek (nem a szállítmány része, JET2.15 a 60 mm-es fiókokhoz és JET2.16 a 130 mm-es fiókokhoz)
- Teljes méret (kerekekkel és munkaasztallal) (H x Mé x Ma): 748 x 515 x 970 mm
- A fiók hasznos mérete (H x Mé x Ma): 569 x 421 x 60/130/200 mm



ROLL.6GM3 118.102 Ft⁺ AFA

ÚJ

GÖRGŐS KISKOCSI

28,500 kg

- Felülről nyitható modell
- A méret és a kihasználhatóság különösen érdekes kombinációja
- Járműben is szállítható
- Lakatkonzol (a lakat nem tartozék)
- Nagy méretű középső rekesz: 668 x 443 x 248 mm
- A fedél belső felén tárolhatóak dokumentumok vagy lapos tárgyak
- Mindegyik fiókhhoz tartozik kivethető tálca is, méretek: 360 x 148 x 40 mm, kis méretű szerszámok tárolására



Ø 125 mm

2092B

147.236 Ft⁺ AFA

GÖRGŐS DOBOZ - 4 FIÓK

- 3 fiók 60 mm-es fallal = 9 modul
- 1 fiók 130 mm-es fallal = 3 modul
- Az egyes fiókok teherbírása: 20/25 kg
- Munkaasztal: nagy méretű munkalap üvegszál-erősítésű polipropilénből (statikus teherbírás: 700 kg), ellenáll a behatásoknak és szénhidrogéneknek
- Polipropilén fiókfogantyúk biztonsági kampókkal, mozgás közben a fiókok nem nyithatóak; központi zár (oldalt), 2 kulccsal (melyből 1 bicskakulcs)
- 4 kerék, 125 mm-es átmérő – 2 forgó kerék (1 fékezhető), 2 fix
- Behajtható fém fogantyú
- Tartozékok:
 - Integrált palack- és üvegtartó (a szállítmány része, a jobb és bal oldalán is elhelyezhető); perforált oldalfalak, melyek fogadják a legtöbb JETXL tartozékot (lásd a FACOM katalógusban), opcionálisan fém elválasztók is rendelhetőek (nem a szállítmány része, JET2.15 a 60 mm-es fiókokhoz és JET2.16 a 130 mm-es fiókokhoz)
- Teljes méret (kerekekkel és munkaasztallal) (H x Mé x Ma): 748 x 585 x 650 mm
- A fiók hasznos mérete (H x Mé x Ma): 569 x 421 x 60/130 mm



ROLL.C4M3
(szerszámosdoboz kerekek nélkül)

88.181 Ft⁺ AFA

ROLL.CR4M3
(szerszámosdoboz kerekekkel)

90.543 Ft⁺ AFA



215 DARABOS SZERSZÁM- KÉSZLET – TÁLCÁKON

- 1/2" dugókulcsok és tartozékok (MOD.SL161-46)
- 3/8" dugókulcsok és tartozékok (MOD.JL161-36)
- 1/4" dugókulcsok és tartozékok (MOD.RL161-26)
- 4 db-os seegergyűrű-fogó készlet (MOD.PC)
- Önzáró markolat és állítható pofák (MOD.PR11)
- 3 db-os fogókészlet (MOD.PC)
- 8 db-os PROTWIST csavarhúzókészlet (lapos/PH (MOD.A1)
- 8 db-os PROTWIST Resistorx csavarhúzókészlet (MOD.AN XR)
- 8 db-os PROTWIST csavarhúzókészlet (lapos/PH/PZ (MOD.A2)
- 7 db-os gömbfejű imbuszkulcskészlet P-markolattal (MOD.84TZSA)
- 8 db-os imbuszkulcskészlet P-markolattal (MOD.89TXA)
- 20 db hosszú TORX és XZN bit 3 adapterrel (MOD.E20L)
- 3 db nagy méretű villáskulcs (MOD.44-2)
- 9 db villáskulcs (MOD.44-1)
- Hatlapú hosszított dugókulcskészlet (MOD.HLB + PL.384)
- 4 db nagy méretű csillag-villáskulcs (MOD.440-2)
- Csillagvilláskulcs-készlet (MOD.440-1)
- Hajlított csillagkulcskészlet (MOD.55-1)
- Ütőszerszámkészlet (MOD.MI3)
- Kiütők és pontozók (MOD.CG)
- Modul – rendszerező kis méretű tárgyakhoz (PL.384)
- Jelölő- és vágószerszámok (MOD.601)
- Első tárolótálca (PL.656)
- 8 függőleges tárolótálca (PL.655)



CM215BNL **460.622 Ft** ⁺ÁFA



NAGYSZERŰ
AJANLAT

MŰHELYKOCSIK – 7 FIÓK, 9 HABSZIVACS TÁLCÁVAL

- Szerszámkocsi:
 - JET.7M3
 - JET.7GM3
- Tálcák:
 - MODM.SL1 1/2"-os dugókulcsok és tartozékok
 - MODM.440-1 Csillagvilláskulcs-készlet
 - MODM.ANXR PROTWIST Torx csavarhúzókészlet
 - MODM.RL161-36 1/4"-os dugókulcsok és tartozékok
 - MODM.84TZSA Gömbfejű imbuszkulcskészlet P-markolattal
 - MODM.CPE1 4 db-os fogókészlet
 - MODM.A1 PROTWIST csavarhúzókészlet lapos/PH
 - MODM.MI7 Ütőszerszámkészlet
 - PM.384 Modul – rendszerező kis méretű tárgyakhoz



SPOTLIGHT.FOAM.GM3 ■
SPOTLIGHT.FOAM.M3 ■

437.000 Ft⁺
AFA

A

115 DB-OS SZERSZÁMKÉSZLET 9 HABSZIVACS TÁLCÁBAN

- 1/4" dugókulcsok és tartozékok (MODM.RL161-36)
- Csillagvilláskulcs-készlet (MODM.440-1)
- 1/2" dugókulcsok és tartozékok (MODM.SL1)
- 3 db-os fogókészlet (MODM.CPE)
- Önzáró és állítható fogók (MODM.PR12)
- Útörszerszámkészlet (MODM.MI7)
- 7 db-os PROTOWIST Torx csavarhúzókészlet (MODM.ANXR)
- 7 db-os gömbfejű imbuszkulcskészlet P-markolattal (MODM.84TZSA)
- 8 db-os PROTOWIST csavarhúzókészlet lapos/PH (MODM.A1)

CMM.115BNL **262.213 Ft** ⁺AFA

B

150 DB-OS SZERSZÁMKÉSZLET 12 HABSZIVACS TÁLCÁBAN

CMM.115BNL + 3 MODUL

- 3/8" dugókulcsok és tartozékok (MODM.JL161-36)
- 12 db-os csillagvilláskulcs-készlet (MODM.467BJ12)
- 4 db nagy méretű csillag-villáskulcs (MODM.440-2)

CMM.150BNL **334.638 Ft** ⁺AFA

C

175 DB-OS SZERSZÁMKÉSZLET 15 HABSZIVACS TÁLCÁBAN

CMM.150BNL + 3 MODUL

- 8 db-os PROTOWIST csavarhúzókészlet lapos/PH/PZ (MODM.A2)
- Hatlapú hosszított dugókulcskészlet (MODM.HLA)
- 4 db-os seegergyűrű-fogó készlet (MODM.PCSN)

CM.175BNL **417.315 Ft** ⁺AFA

**A****B****C**

A

115 DB-OS SZERSZÁMKÉSZLET 9 MODULBAN

- 1/4"-os dugókulcsok és tartozékok (MOD.RL161-26)
- Csillagvilláskulcs-készlet (MOD.440-1)
- 1/2"-os dugókulcsok és tartozékok (MOD.SL161-46)
- 3 db-os fogókészlet (MOD.PC)
- Önzáró és állítható fogók (MODM.PR12)
- Ütőszerszámkészlet (MODM.MI7)
- 7 db-os PROTOWIST Torx csavarhúzókészlet (MOD.ANXR)
- 7 db-os gömbfejű imbuszkulcskészlet P-markolattal (MOD.84TZSA)
- 8 db-os PROTOWIST csavarhúzókészlet lapos/PH (MOD. A1)
- 3 függőleges tárolótálca (PL.655)

CM.115BNL 196.843 Ft⁺_{AFA}
B

150 DB-OS SZERSZÁMKÉSZLET 12 MODULBAN

CM.115BNL + 3 MODUL

- 3/8" dugókulcsok és tartozékok (MOD.JL161-36)
- 12 db-os racsnis csillagvilláskulcs-készlet (MOD.467BJ12)
- 4 db nagy méretű csillag-villáskulcs (MOD.440-2)
- 4 függőleges tárolótálca (PL.655)

CM.150BNL 291.331 Ft⁺_{AFA}
C

175 DB-OS SZERSZÁMKÉSZLET 15 MODULBAN

CM.150BNL + 3 MODUL

- 8 db-os PROTOWIST csavarhúzókészlet (lapos/PH/PZ (MOD. A2)
- Hattlapú hosszított dugókulcskészlet (MOD.HLB + PL.384)
- 4 db-os seegergyűrű-fogó készlet (MOD PCSN)
- 5 függőleges tárolótálca (PL.655)

CM.175BNL 385.819 Ft⁺_{AFA}

MODULÁRIS DOBOZOK – MBOX

3 MÉRETBEN:

- S** BP.MBOXS (KICSI)
- M** BP.MBOXM (KÖZEPES)
- L** BP. MBOXL (NAGY)



XL MODUL = **NAGY** MBOX
 3/4-ES MODUL = **KÖZEPES** MBOX
 1/4-ES MODUL = **KICSI** MBOX



MODULAR
MBOX



2 MÉRETBEN - VÁLASSZA KI AZ ÖN IGÉNYEINEK MEGFELELŐ MÉRETET!

XL MODUL

Méret: 188 x 418 mm

- A modulok csak a következőkkel kompatibilisek: XL-fiókok (JET+, JETXL, CHRONOXL és CHRONO+ család)



MODULOK LEVÁLASZTHATÓ RÉSSZEL

Méret: 175 x 418 mm (355 mm a leválasztható rész nélkül)

- Univerzális modulok – a FACOM szerszámkocsiakkal kompatibilisek
- A CHRONO sorozattal történő használat esetén válassza le a megfelelő részt



ÚJ

1/4" HATLAPÚ DUGÓKULCS MODUL TARTOZÉKOKKAL ÉS BIT FEJEKKEL

- Dugókulcsok: R.5 – 6 – 7 – 8 – 9 – 10 – 11 – 12 – 13 – 14 mm
- **Racsn:** R.161B
- Toldók: R.209 – R.215
- Univerzális csukló R.240A
- Csúszo T-hajtószer: R.120A
- Bit-tartó: R.235
- Toldat markolattal: R.236A

Bitfejek:

- Pozidriv®: 1 – 2
- Lapos: 4,5 – 6,5 – 8 mm
- Hatlapú: 3 – 4 – 5 – 6 mm
- Üres modul: PL.L13



MOD.R161-26

22.827 Ft⁺_{AFA}

ÚJ

1/4"-OS COLOS HATLAPÚ DUGÓKULCS MODUL TARTOZÉKOKKAL ÉS BIT FEJEKKEL



- Dugókulcsok: R.3/16 – 7/32 – 1/4 – 9/32 – 5/16 – 11/32 – 3/8 – 13/32 – 7/16 – 1/2"
- **Racsn:** R.161B
- Toldók: R.209 – R.215
- Univerzális csukló R.240A
- Csúszo T-hajtószer: R.120A
- Bit-tartó: R.235
- Toldat markolattal: R.236A

Biték:

- Pozidriv®: 1 – 2
- Lapos: 4,5 – 6,5 – 8 mm
- Hatlapú: 1/8 – 5/32 – 3/16 – 7/32"
- Üres modul: PL.L13



MOD.R161-1U

21.252 Ft⁺_{AFA}

1/4"-OS DUGÓKULCS MODUL, HEGYEK PHILLIPS®-POZIDRIV®



12 LAPÚ

- Dugókulcsok: R.E 5,5 – 6 – 7 – 8 – 9 – 10 – 11 – 12 – 13 – 14 mm
- **Racsn:** RL.161
- Toldó: R.209 – 2015
- Univerzális csukló: R.240A
- Csúszo T-hajtószer: R.120A
- Bit-tartó: R.235
- Toldat markolattal: 1/4"-os R.236A
- Dugófej tartás adapter: ECR

Biték:

- Pozidriv®: 1 – 2 – 3
- Phillips®: 1 – 2 – 3
- Lapos: 4,5 – 6,5 mm
- Üres modul: PL.321



MOD.RL112

27.551 Ft⁺_{AFA}

ÚJ

1/4" HATLAPÚ DUGÓKULCS MODUL TARTOZÉKOKKAL BITEKKEL, IMBUSZ- ÉS TORX KULCSOKKAL

- Dugókulcsok: R.5,5 – 6 – 7 – 8 – 9 – 10 – 11 – 12 – 13 – 14 mm
- 1/4"-os racsn: R.161B
- Toldat markolattal: R.209 – R.215
- Integrált markolat, 236A
- Csúszo T-hajtószer: R.120A
- Univerzális csukló: R.240A
- Bit-tartó: R.235
- 83SH.JPAA: 9 db hosszú, golyós végű imbuszkulcs (1,5 – 2 – 2,5 – 3 – 4 – 5 – 6 – 7 – 8 mm)
- 89S.JP8A: TORX kulcsok (10 – 15 – 20 – 25 – 27 – 30 – 40 – 45)

Biték:

- Lapos: 6,5 – 8 mm
- Hatlapú: 3 – 4 – 5 – 6 – 7 mm
- Resistor®: 10 – 15 – 20 – 25 – 30 – 40
- Phillips®: 1 – 2 – 3
- Pozidriv®: 1 – 2
- Üres modul: PL.658



MOD.R161-46

27.551 Ft⁺_{AFA}

ÚJ

3/8"-OS HATLAPÚ DUGÓKULCS MODUL TARTOZÉKOKKAL

- Dugókulcsok: JH.7 – 8 – 9 – 10 – 11 – 12 – 13 – 14 – 15 – 16 – 17 – 18 – 19 – 21 – 22 mm
- **Racsn: J.161**
- Univerzális csukló: J.240A
- Csúszó T-hajtószer: J.120A
- Toldók: J.210 – J.215
- Üres modul: PL.M15

 MOD.J161-36 **23.614 Ft⁺_{AFA}**

3/8"-OS 12 LAPÚ DUGÓKULCS MODUL TARTOZÉKOKKAL

- Dugókulcsok: J.8 – 9 – 10 – 11 – 12 – 13 – 14 – 15 – 16 – 17 – 18 – 19 – 21 – 22 mm
- **Racsn: JL.161**
- Toldók: J.210 – J.215
- Univerzális csukló: J.240A
- Csúszó T-hajtószer: J.120A
- Átalakító 3/8" – 1/2": J.232
- Bit-tartó: J.235
- Üres modul: PL.686

 MOD.JL112 **37.787 Ft⁺_{AFA}**

ÚJ

3/8"-OS HATLAPÚ DUGÓKULCS MODUL TARTOZÉKOKKAL

- Dugókulcsok: JH.7 – 8 – 9 – 10 – 11 – 12 – 13 – 14 – 15 – 16 – 17 – 18 – 19 – 21 – 22 mm
- **Racsn: JL.171**
- Toldók: J.210 – J.215
- Univerzális csukló: J.240A
- Csúszó T-hajtószer: J.120A
- Üres modul: PL.M15

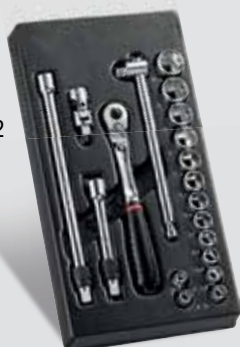
 MOD.JL171-36 **25.189 Ft⁺_{AFA}**

1/2"-OS 12 LAPÚ DUGÓKULCS MODUL TARTOZÉKOKKAL

- Dugókulcsok: S.8 – 10 – 11 – 12 – 13 – 14 – 15 – 16 – 17 – 18 – 19 – 21 – 22 – 23 – 24 – 27 – 30 – 32 mm
- **Racsn: SL161**
- Toldók: S.210 – S.215
- Univerzális csukló: S.240A
- Átalakító 1/2" – 3/8": S.230
- Átalakító 1/2" – 3/4": S.232B
- Üres modul: PL.687

 MOD.SL112 **45.661 Ft⁺_{AFA}**

ÚJ

1/2"-OS HATLAPÚ DUGÓKULCS MODUL TARTOZÉKOKKAL

- Dugókulcsok: SH.8 – 9 – 10 – 11 – 12 – 13 – 14 – 15 – 16 – 17 – 18 – 19 – 21 – 22 – 23 – 24 – 27 – 28 – 29 – 30 – 32 mm
- **Racsn: S.161B**
- Toldók: S.210 – S.215
- Univerzális csukló: S.240A
- Csúszó T-hajtószer: S.120A
- Üres modul: PL.L02

 MOD.S161-46 **45.661 Ft⁺_{AFA}**

ÚJ

1/2"-OS 12 LAPÚ, COLOS DUGÓKULCS MODUL TARTOZÉKOKKAL

- Dugókulcsok: S. 3/8 – 7/16 – 1/2 – 9/16 – 19/32 – 5/8 – 21/32 – 11/16 – 3/4 – 13/16 – 7/8"
- **Racsn: S.161B**
- Toldók: S.210 – S.215
- Univerzális csukló: S.240A
- Üres: PL.M055

 MOD.S161-112U **33.850 Ft⁺_{AFA}**

MODUL 8 CSAVARHÚZÓ

KG 0,985 kg

- AN 3 x 75 – 3,5 x 100 – 5,5 x 125 – 4 x 100
- AWH 6,5 x 150 – 8 x 175 power sorozat
- ANP 1 x 100 – 2 x 125
- Üres modul: PL.325



Protwist

MOD.A1 **15.740 Ft⁺** AFA

MODUL 8 SZIGETELT CSAVARHÚZÓ 1000 V

KG 0,907 kg

- A3,5 x 100VE 4 x 100VE 5,5 x 125VE 6,5 x 150VE
- AP1 x 100VE AP2 x 125VE
- AD1 x 100VE AD2 x 125VE
- Üres modul: PL.325



Protwist

MOD.A1VE **18.890 Ft⁺** AFA

MODUL 8 CSAVARHÚZÓ

KG 0,750 kg

- AN 2 x 75 – 2,5 x 75
- ANP 0 x 75
- AWP3 3 x 150 power sorozat
- AWDH 3 x 150 power sorozat
- AND 0 x 75 – 1 x 100 2 x 125
- Üres modul: PL.631



Protwist

MOD.A2 **18.102 Ft⁺** AFA

MODUL 8 CSAVARHÚZÓ 4 RÖVIDSZÁRÚ CSAVARHÚZÓVAL

KG 0,785 kg

- AN 4 x 25 – 5,5 x 35
- ANP 0 x 75 – 1 x 25
- AND 0 x 75 – 1 x 100 2 x 35 – 2 x 125
- Üres modul: PL.326



Protwist

MOD.A3 **14.165 Ft⁺** AFA

MODUL 9 CSAVARHÚZÓ

KG 0,9 kg

- AN2.5 x 75 – 3.5 x 75 4 x 35 – 4 x 100 4 x 300 – 5.5 x 35 5.5 x 100
- AWH 6,5 x 150 – 8 x 175 power sorozat
- Üres XL modul: PL.676



Protwist

MOD.A4 **18.890 Ft⁺** AFA

MODUL 10 CSAVARHÚZÓ

KG 0,900 kg

- ANP 0 x 75 – 1 x 25 1 x 100 – 2 x 35 2 x 125 – 2 x 250 3 x 150
- AND 1 x 100 2 x 125 – 2 x 35
- Üres XL modul: PL.677



Protwist

MOD.A5 **19.677 Ft⁺** AFA

MODUL 10 RESISTORX® CSAVARHÚZÓ

KG 0,900 kg

- A EX 6 x 35 – 7 x 35 8 x 75
- ANXR 10 x 75 15 x 75 – 30 x 125 40 x 150 – 20 x 100 25 x 100 – 27 x 100
- Üres XL modul: PL.678



Protwist

MOD.A6 **18.890 Ft⁺** AFA

MODUL 8 CSAVARHÚZÓ

KG 1,020 kg

- AN 3.5 x 75 – 4 x 100 5,5 x 150 – 6,5 x 150
- AWH 8 x 175 mm power sorozat
- AND 1 x 100 2 x 125
- ANP 0 x 75 mm
- Üres modul: PL.325



Protwist

MOD.A7 **15.740 Ft⁺** AFA

MODUL 7 TORX® CSAVARHÚZÓ

KG 0,840 kg

- ANX 10 x 75 15 x 75 – 20 x 100 25 x 100 – 27 x 100 30 x 125 – 40 x 150
- Üres modul: PL.327A



Protwist

MOD.ANX **17.315 Ft⁺** AFA

MODUL 7 RESISTORX® CSAVARHÚZÓ

kg 0,840 kg

- ANXR
- 10 x 75
- 15 x 75
- 20 x 100
- 25 x 100
- 27 x 100
- 30 x 125
- 40 x 150
- Üres modul: PL.327A

Protwist

 MOD.ANXR **17.315 Ft⁺ AFA**

MODUL DUGÓKULCS MARKOLATTAL



- 74A. 6 – 7 – 8 – 10 – 13 mm
- Üres modul: PL.689

 MOD.74AJ5 **18.890 Ft⁺ AFA**

MODUL BITEK, TORX® KULCSOK ÉS DUGÓKULCSOK

kg 0,995 kg



- J.235: 3/8"-os bit tartó
- R.235: 1/4"-os bit tartó
- S.236: 1/2"-os bit tartó
- Zárt fejű kulcsok: 59TX E6xE8 – E10xE12 – E14xE18 – E20xE24
- 1/4"-os bitek Resistorx®: EXR. 10 – 15 – 20 – 25 – 30 – 40
- 5/16"-os bitek Torx®: EX.2 40 – 45 – 50 – 55
- 3/8"-os dugókulcsok: JTX. E8 – E10 – E12 – E14 – E16
- 1/2"-os dugókulcsok: STX E18 – E20
- Üres modul: PL.360

 MOD.TX1A **33.850 Ft⁺ AFA**

MODUL 7 DB-OS GÖMBFEJŰ IMBUSZKULCS-KÉSZLET P-MARKOLATTAL

kg 0,996 kg

- 84TZA.3
- 84TZSA.4 – 5 – 6 – 7 – 8 – 10 mm
- Üres modul: PL.329

 MOD.84TZSA **14.953 Ft⁺ AFA**

MODUL 7 TORX® KULCS P-MARKOLATTAL

kg 0,648 kg

- 84TXA.10 – 15 – 20 – 25 – 27 – 30 – 40
- Üres modul: PL.328

 MOD.89TXA **13.378 Ft⁺ AFA**

MODUL 6 KOVÁCSOLT CSŐKULCS

kg 0,900 kg

- 97. 8 x 9 – 10 x 11 – 12 x 13 – 14 x 15 – 16 x 17 – 18 x 19 mm
- Üres modul: PL.359

 MOD.97 **27.551 Ft⁺ AFA**

ÚJ

MODULOK kg 0,450 kg

- Tároló csavaroknak és kis tárgyaknak

 PL.S384
(kicsi 1/4)

2.354 Ft⁺ AFA

 PL.M384
(közepes 3/4)

2.906 Ft⁺ AFA

 PL.L384
(nagy 4/4)

3.614 Ft⁺ AFA

FÜGGŐLEGES TÁROLÁS kg 0,155 kg TÁLCÁK JET+, JETXL ÉS CHRONO+ FIÓKOKHOZ

- Modulok lezárásához, és kis tárgyak tárolásához
- A fiók jobb és bal oldalán is elhelyezhető

 PL.655 **1.252 Ft⁺ AFA**

 PL.656 **1.252 Ft⁺ AFA**

 PL.656M4 **1.724 Ft⁺ AFA**

 PL.656M5 **3.929 Ft⁺ AFA**

ÚJ

MODUL 12 RACSNIS CSILLAGVILLÁSKULCS

- 467B. 8 – 9 – 10 – 11 – 12 – 13 – 14 – 15 – 16 – 17 – 18 – 19 mm
- Üres modul: PL.652



MOD.467BJ12

45.661 Ft⁺_{AFA}

MODUL 16 CSILLAG-VILLÁSKULCS 6 – 24 mm

kg 1,790 kg

- 440. 6 – 7 – 8 – 9 – 10 – 11 – 12 – 13 – 14 – 15 – 16 – 17 – 18 – 19 – 22 – 24 mm
- Üres modul: PL.670



MOD.440-1

31.488 Ft⁺_{AFA}

MODUL 17 CSILLAG-VILLÁSKULCS

kg 1,938 kg

- 440. 6 – 7 – 8 – 9 – 10 – 11 – 12 – 13 – 14 – 15 – 16 – 17 – 18 – 19 – 21 – 22 – 24 mm
- Üres modul: PL.313



MOD.440-1XL

33.063 Ft⁺_{AFA}

MODUL 13 COLOS CSILLAG-VILLÁSKULCS

kg 1,593 kg



- 440. 1/4 – 5/16 – 11/32 – 3/8 – 7/16 – 1/2 – 9/16 – 5/8 – 11/16 – 3/4 – 13/16 – 7/8 – 15/16"
- Üres modul: PL.673



MOD.440-4

28.339 Ft⁺_{AFA}

MODUL 4 NAGY MÉRETŰ CSILLAG-VILLÁSKULCS

kg 2,065 kg

- 440. 27 – 29 – 30 – 32 mm
- Üres modul: PL.314A



MOD.440-2

27.638 Ft⁺_{AFA}

MODUL 5 NAGY MÉRETŰ CSILLAG-VILLÁSKULCS

kg 2,920 kg

- 440. 27 – 29 – 30 – 32 – 34 mm
- Üres XL modul: PL.671



MOD.440-2XL

36.912 Ft⁺_{AFA}

MODUL FÉKCSŐKULCSOK

kg 0,960 kg

- 43. 7 x 9 – 8 x 10 – 11 x 136 – 12 x 14 – 17 x 19 mm
- Üres modul: PL.635



MOD.43

31.488 Ft⁺_{AFA}

ÚJ

MODUL 5 NAGY MÉRETŰ RACSNIS CSILLAG-VILLÁSKULCS

- 467B. 21- 22 - 24 - 27 - 30 - 32 mm
- Üres modul: PL.653



MOD.467BXL **86.606 Ft** ⁺AFA

MODUL 12 DB CSUKLÓS RACSNIS CSILLAG-VILLÁSKULCS

KG 1,750 kg

- 467F. 8 - 9 - 10 - 11 - 12 - 13 - 14 - 15 - 16 - 17 - 18 - 19 mm
- 3 adapter: 1/4"-os és 1/2"-os dugókulcsokhoz és 1/4"-os bitekhez
- Üres modul: PL.680



MOD.467FJ12 **61.409 Ft** ⁺AFA

MODUL 9 DB VILLÁSKULCS 6 - 24 mm

KG 1,315 kg

- 44. 6 x 7 - 8 x 9 - 10 x 11 - 12 x 13 - 14 x 15 - 16 x 17 - 18 x 19 - 21 x 23 - 22 x 24 mm
- Üres modul: PL.315



MOD.44-1 **18.102 Ft** ⁺AFA

MODUL 3 NAGY MÉRETŰ VILLÁSKULCS

KG 1,578 kg

- 44. 26 x 28 - 27 x 29 - 30 x 32 mm
- Üres modul: PL.316



MOD.44-2 **20.447 Ft** ⁺AFA

MODUL HAJLÍTOTT CSILLAG- KULCSOK

KG 0,920 kg

- 55A. 6 x 7 - 8 x 9 - 10 x 11 - 12 x 13 - 14 x 15 - 16 x 17 - 18 x 19 mm
- Üres modul: PL.317A



MOD.55-1 **23.614 Ft** ⁺AFA

MODUL NAGY MÉRETŰ HAJLÍTOTT CSILLAGKULCSOK

KG 1,450 kg

- 55A. 21 x 23 - 22 x 24 - 26 x 28 mm
- Üres modul: PL.318A



MOD.55-2 **19.677 Ft** ⁺AFA

MODUL 7 NAGY MÉRETŰ, COLOS HAJLÍTOTT CSILLAGKULCS

KG 1,020 kg

- 55A. 1/2 x 9/16 - 1/4 x 5/16 - 11/32 x 13/32 - 9/32 x 25/32"
- 3/4 x 13/16 - 3/8 x 7/16 - 5/8 x 11/16"
- Üres modul: PL.600A



MOD.55-3 **20.465 Ft** ⁺AFA

MODUL 7 DB RACSNIS CSILLAGKULCS 6 - 19 mm

KG 0,925 kg

- 64. 6 x 7 - 8 x 9 - 10 x 11 - 12 x 13 - 14 x 15 - 16 x 18 - 17 x 19 mm
- Legkisebb elfordulás: 5°
- Üres modul: PL.608A



MOD.64J7 **42.512 Ft** ⁺AFA

MODUL 10 DB HAJLÍTOTT CSŐKULCS

- 75.8 – 10 – 11 – 12 – 13 – 14 – 16 – 17 – 18 – 19 mm
- Üres modul: PL.625



KG 2,480 kg

MOD.75-1 **29.126 Ft⁺** AFA

MODUL 6 DB CSUKLÓS CSŐKULCS

- 66A. 6 x 7 – 8 x 9 – 10 x 11 – 12 x 13 – 14 x 15 – 16 x 17 mm
- Üres modul: PL.319A



KG 0,940 kg

MOD.66A-1 **50.386 Ft⁺** AFA

MODUL ÜTŐ CSAVARHÚZÓ

- NS. 260A: csavarhúzó
- NS. 236A: 1/2"-os adapter 5/16"-os bitekhez
- 15 üthető bit:
- Hatlapú: ENH. 5 – 6 – 8 – 10 mm
- ⊕ Pozidriv®: END.2 n° 2 – 3
- ⊕ Philips: ENP.2 n° 2 – 3 – 4
- ⊕ Torx®: ENX.2 20 – 25 – 30 – 40 – 45 – 55
- Üres modul: PL.380



MOD.NS260 **33.063 Ft⁺** AFA

KG 1,250 kg

ÚJ

MODUL 3/8"-OS ÉS 1/2"-OS HOSSZÚ HATLAPÚ DUGÓKULCSOK

- 3/8" hosszú dugókulcsok:
J.HLA 7 – 8 – 9 – 10 – 11 mm
- 1/2" hosszú dugókulcsok:
S.HLA 12 – 13 – 14 – 15 – 16 – 17 – 18 – 19 mm
- Üres modul: PL.M06



31-ES MODUL

MOD.HLB **35.425 Ft**



MODUL 1/2"-OS GÉPI DUGÓ- KULCSOK

- NS.A10 – 11 – 12 – 13 – 14 – 15 – 16 – 17 – 18 – 19 – 21 – 22 – 23 – 24 mm
- NS.215: 125 mm-es toldó
- Üres modul: PL.610



MOD.NS1 **38.575 Ft⁺** AFA

KG 2,00 kg

MODUL 1/2" GÉPI DUGÓKULCSOK ÉS BITEK

- Dugókulcsok:**
- NS.A 13 – 14 – 15 – 16 – 17 – 18 – 19 – 21 – 22 – 24 – 27 – 30 – 32 mm
 - NS.236A és NS.237A bit befogók
- Bitek:**
- Hatlapú: ENH.3 6 – 7 – 8 – 10 – 12 – 14 mm
 - ⊕ Philips®: ENP.2 2 – 3 – 4
 - ⊕ Torx®: NEX.A 30 – 40 – 45 – 50 – 55
 - Üres modul: PL.623



KG 3,280 kg

MOD.NS2 **58.260 Ft⁺** AFA

MODUL FŰRÉSZ – MÉRŐESZKÖZ – RESZELŐ

- 601: fűrészkeret
- 660A.10: fűrész pengék (10 db)
- 234: rajztű
- DELA. 1051.300 – kétoldalú vonalzó:
- 5 db reszelő: PAM.B300EM, DRD.MD250EM, CAR.MD200EM, TRI.MD200EM, RD.M200EM
- 893B.319 3 m-es mérőszalag
- Üres modul: PL.335



KG 2,300 kg

3 modul
széles

MOD.601 **45.661 Ft⁺** AFA

MODUL 3 CPE FOGÓ

KG 0,942 kg

- 185.20CPE: félkör profilú csőrös fogó
- 187.18CPE: kombinált fogó
- 192.16CPE: oldalcsípő fogó
- Üres modul: PL.627

 MOD.CPE **22.827 Ft** ⁺AFA

MODUL 5 DB FOGÓ

KG 1,360 kg

- 181.25CPE: vízpumpafogó
- 501A: patentfogó
- 185.20CPE: félgömb profilú csőrös fogó
- 195.20CPE: félgömb profilú hajlított csőrű fogó
- 192.16CPE: oldalcsípő fogó
- Üres modul: PL.657

 MOD.CPE5 **45.661 Ft** ⁺AFA

MODUL 4 DB SEEGER-GYŰRŰ FOGÓ

KG 0,780 kg

- 177A.18: külső gyűrűkhöz 18-60 mm – egyenes pófák
- 197A.18: külső gyűrűkhöz 18-60 mm – 90°-ban hajlított pófák
- 179A.18: belső gyűrűkhöz 18-60 mm – egyenes pófák
- 199A.18: belső gyűrűkhöz 18-60 mm – 90°-ban hajlított pófák
- Üres modul: PL.332A

 MOD.PC **26.764 Ft** ⁺AFA

MODUL 4 SEEGER-GYŰRŰ FOGÓ

KG 0,650 kg

- 177A.13: külső gyűrűkhöz 10 – 25 mm – egyenes pófák
- 177A.18: külső gyűrűkhöz 18 – 60 mm – egyenes pófák
- 179A.13: belső gyűrűkhöz 12 – 25 mm – egyenes pófák
- 179A.18: belső gyűrűkhöz 18 – 60 mm – egyenes pófák
- Üres modul: PL.332A

 MOD.PCSN **23.614 Ft** ⁺AFA

MODUL 2 ÁLLÍTHATÓ FOGÓ

KG 1,160 kg

- 181.25CPE: vízpumpafogó
- 501AMP: patentfogó
- Üres modul: PL.330

 MOD.PR11 **22.827 Ft** ⁺AFA

MODUL 2 ÁLLÍTHATÓ FOGÓ

KG 1,140 kg

- 181.25CPE: vízpumpafogó
- 580.10: automatikus szorítású patentfogó
- Üres modul: PL.330

 MOD.PR12 **22.039 Ft** ⁺AFA

MODUL 2 ÁLLÍTHATÓ FOGÓ

KG 1,094 kg

- 180. CPE: vízpumpafogó
- 500A: rövid patentfogó
- Üres modul: PL.330

 MOD.PR8 **21.252 Ft** ⁺AFA

MODUL 2 DB VÍZPUMPAFOGÓ

KG 0,504 kg

- 181A.25CPE: vízpumpafogó
- 501A: patentfogó
- Üres modul: PL.330

 MOD.PR9 **24.402 Ft** ⁺AFA

MODUL 3 SZIGETELT FOGÓ 1000 V

KG 0,950 kg

- 180.VE: vízpumpafogó
- 391.16 VE: oldalcsípő fogó
- 194.17 VE: csupaszoló fogó
- Üres modul: PL.622

 MOD.VE **29.126 Ft** ⁺AFA

MODUL MICROTECH FOGÓK

- 405.MT – 405.12MT – 406.MT – 406.8MT – 402.MT – 433.LMT
- Üres modul: PL.612



MOD.MT1 **74.008 Ft** ⁺ÁFA

KG 0,650 kg

MODUL 5 DB RESZELŐ

- PAM.B200EM: lapos
- DRD.MD200EM: félkerek
- CAR.MD200EM: négyélű
- TRI.MD200EM: háromélű
- RD.MD200EM: kerek
- Üres modul: PL.606



MOD.LIM **18.102 Ft** ⁺ÁFA

KG 0,950 kg

MODUL KIÜTŐ PONTOZÓK

- 249G: 12 – 14 – 16 mm
- 263G: 19 – 20 – 22 mm
- 265G: 18 mm
- Üres modul: PL.611



MOD.CG1 **38.575 Ft** ⁺ÁFA

KG 3,000 kg

MODUL MÉRŐESZKÖZ-RAJZOLÓ

- 257G: automatikus pontozó
- 234: rajztű
- 893B.319: 3 m-es mérőszalag
- DELA.1051.300: vonalzó, 300 mm
- DELA.1885.00: szögmérő
- DELA.1223.02: talpas derékszög
- Üres modul: PL.633



MOD.234 **31.488 Ft** ⁺ÁFA

KG 1,050 kg

MODUL KIÜTŐ VÉSŐK

- 6 db csapkiütő: 249G
2 – 3 – 4 – 5 – 6 – 8 mm
- 4 db kiütő túske: 247G 4 – 5 – 6 – 8 mm
- Pontozó: 255.G6
- Üres modul: PL.334



MOD.CG **25.976 Ft** ⁺ÁFA

KG 1,470 kg

MODUL ÜTŐSZERSZÁMOK A 205C KALAPÁCCSAL

- 205C.50: 500g DIN kalapács grafit markolattal
- 208A.32CBA: cserélhető fejű kalapács
32 mm-es betétekkel
- 248. 4, 5, 6 mm: 3 hosszú csapkiütő
- 263.18: véső
- 256.6: pontozó
- Üres modul: PL.333



MOD.MI7 **24.402 Ft** ⁺ÁFA

KG 1,660 kg

MODUL POPSZEGECSHÚZÓ

- Y.104: popszegecshúzó
- 600 alumínium szegecs:
- Sztenderd fejű: 4x8 – 4x10 – 4,8x8 – 4,8x10
- Sztenderd fejű, fekete lakkozással:
4x8 – 4x10
- Üres modul: PL.377



MOD.Y105 **31.488 Ft** ⁺ÁFA

KG 1,984 kg

MODUL ÜTŐSZERSZÁMOK

- 205H.100: 500g DIN kalapács
fa markolattal
- 208A.32CB: cserélhető fejű kalapács
32 mm-es betétekkel
- 263.20 – véső
- 256.6 – pontozó
- 248. 4, 5, 6 mm: 3 hosszú csapkiütő
- Üres modul: PL.333



MOD.MI3 **24.402 Ft** ⁺ÁFA

KG 1,705 kg

MODUL HOSSZÚ BITEK ÉS ÁTALAKÍTÓK

kg 0,755 kg

- Hatlapú EH.2L 4 – 5 – 6 – 7 – 8 – 10
- XZN: EV.2L 5 – 6 – 8 – 10
- Torx®: EX.2L 30 – 40 – 45 – 50
- Resistorx®: EXR.1L 10 – 15 – 20 – 25 – 30 – 40
- SJ.236: CDX adapter 5/16"-os bitekhez
- R.235: adapter 1/4"-os bitekhez
- S.236: 1/2"-os adapter 5/16"-os bitekhez
- Üres modul: PL.624

 MOD.E20L **30.701 Ft** ⁺AFA

MODUL BITEK ÉS ÁTALAKÍTÓK

kg 0,895 kg

- Hatlapú EH.2L 4 – 5 – 6 – 7 – 8 – 10 / EH. 4 – 5 – 6 – 7 / EH.2 8 – 10
- XZN: EV.2L 5 – 6 – 8 – 10 / EV. 6 – 8 – 10
- Torx®: EX.2L 30 – 40 – 45 – 50 / EX.2 45 – 50 – 55
- Resistorx®: EXR.1L 10 – 15 – 20 – 25 – 30 – 40 / EXR.1 10 – 15 – 20 – 25 – 30 – 40
- Pozitív n° 1 – 2 – 3
- SJ.236: CDX adapter 5/16"-os bitekhez
- R.235: adapter 1/4"-os bitekhez
- S.236: 1/2"-os adapter 5/16"-os bitekhez
- Üres modul: PL.621

 MOD.E41 **38.575 Ft** ⁺AFA

MODUL LEHÚZÓ SZERSZÁMOK – KÜLSŐ ÉS BELSŐ FOGÁSÚ

kg 4,400 kg

- U.306A140: lehúzó szerszám (kapacitás: 7-140 mm)
- U.306G2: 3 fogókar belső fogáshoz (kapacitás: 23-130 mm)
- U.306G10: 3 fogókar külső fogáshoz (kapacitás: 10-190 mm)
- U.14L: kompakt lehúzó (kapacitás: 10-45 mm)
- Üres modul: PL.354



2 standard modul

 MOD.U306 **96.055 Ft** ⁺AFA

MODUL GYÚJTÓGYERTYA SZERSZÁMOK

kg 1,685 kg

Dugókulcsok gyertyákhoz

- B.J14BH1: 14 mm, 90 mm hosszú
- B.J14BH2: 14 mm, 250 mm hosszú
- B.J16A1: 16 mm, 90 mm hosszú
- B.J.16A2: 16 mm, 250 mm hosszú
- B.J.18A1: 18 mm, 90 mm hosszú
- B.J.21A1: 21 mm, 90 mm hosszú
- DM.20: flexibilis gyertyakihajtó
- Üres modul: PL.669A

 MOD.BJC **39.362 Ft** ⁺AFA

MODUL HENGERFEJ SZERSZÁMOK

kg 2,612 kg

- 1/2"-os hosszú dugókulcsok hengerfejsavarkhoz: D.34B L 7 – 9 – 10 – 12 – 14 – 16 mm
- 1/2"-os hosszú bitek: XZN SV. LB 6 – 8 – 10 – 12 – 14
- 3/8"-os dugókulcsok: TORX® JTX. 8 – 10
- 1/2"-os dugókulcsok: TORX® STX.12 – 14 – 16 – 18 – 20
- 1/2"-os hosszú bitek: TORX® SX. LA, 55 – 70
- 1/2"-os hosszú imbuszfejes bitek: SHP.LA 6 – 8 – 10 – 12 mm
- Üres modul: PL.663

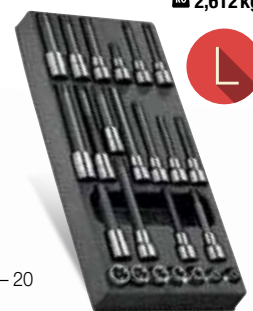
 MOD.CH **50.386 Ft** ⁺AFA

MODUL OLAJSZŰRŐ-SZERSZÁMOK AUTOMATIKUS OLAJSZŰRŐKULCCSAL

- 15 db 3/8"-os mágneses dugókulcs
- Imbusz dugókulcsok: 13, 14, 17, 18, 19, 21 mm
- Hatlapú dugókulcsok: 13 – 14 – 17 – 18 – 19 – 21 mm
- Imbusz bitfejek: 8 – 10 – 12 – 13 – 14 – 17 mm
- Bitfej: TORX T45
- Négyzet bitfejek: 8 – 10 mm
- Automatikus racsnis olajszűrőkulcs: U48
- Üres modul: PL.339A

 MOD.U48A **43.299 Ft** ⁺AFA

MODUL 1/2"-OS HOSSZÚ BITEKSEL

kg 3,450 kg

Hosszú bitek:

- Hatlapú: 5, 6, 7, 8 mm
- XZNR: M6, M8, M10, M12, M14, M16, M18
- Torx®: T40, T45, T55, T70
- Üres modul: PL MOD.SHPA

 MOD.SHPA **42.512 Ft** ⁺AFA

MODUL 2 DB VÍZPUMPAFOGÓ

- 180.CPE: vízpumpafofogó
- 501AMP: patentfogó
- Üres modul: PL.330



MOD.PR4 **20.465 Ft⁺** AFA

MODUL DÍZEL IZZÍTÓGYERTYÁKHOZ

- Modern dízelmotorok izzítógyertyáihoz szükséges
- Tartalom:
 - D.110: Flexibilis csavarbeállító
 - B.10R8L – B.10R9L: csuklós gyertyakulcsok izzítógyertyákhoz
 - B.10R10A – B.10R12AL: csuklós gyertyakulcsok dízelmotorok izzítógyertyáihoz
 - D.133A6: 6 mm-es flexibilis csavarhúzó
 - Üres modul: PL.667

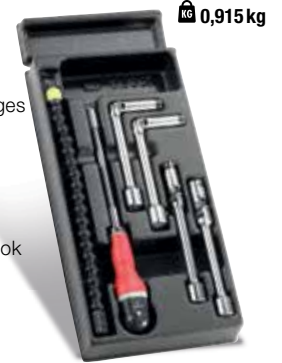

MOD.BRA **40.937 Ft⁺** AFA

MODUL ÜTŐSZERSZÁMOK

- 200H.32: 32 mm-es szegecsbeütő kalapács
- 208A.32CBA: cserélhető fejű kalapács 32 mm-es betétekkel
- 263.20: véső
- 256.6: pontozó
- 248. 4 – 5 – 6 mm: 3 hosszú csapkiütő
- Üres modul: PL.333



MOD.MI1 **24.402 Ft⁺** AFA

MODUL TÁRCSAFÉKEKHEZ

- 31.14X15 és 31.16X17: extravékony villáskulcsok záróanyák nyitására
- 467F.12 13 és 14 csuklós csillag-villáskulcsok
- NJ.260: ütő csavarhúzó
- NJ. 236A: ütő adapter 5/16"-os bitekhez
- 83SH.7: 7 mm-es golyós végű imbuszkulcs
- 249.G4: 4 mm-es kiütő tűske
- Üthető bitek:
 - Torx® ENX.230 – ENX.240
 - Phillips® No. 2
 - Hatlapú: ENH.205 5 mm
- Üres modul: PL.685



MOD.DFD **35.425 Ft⁺** AFA

MODUL 3/4"-OS HATLAPÚ DUGÓKULCSKÉSZLET 34 – 55 mm

- KL.161: racsni
- K. 210B: 200 mm-es toldó
- K.240A: univerzális csukló
- Hatlapú dugókulcsok: K.34HB – 36HB – 41HB – 46HB – 50HB – 55HB
- Üres XL modul: PL.662A



MOD.KL2 **78.732 Ft⁺** AFA

MODUL 7 DB RACSNIS CSILLAGKULCS 15°-OS HAJLÁSSZÖG

- 65. 6 x 7 – 8 x 9 – 10 x 11 – 12 x 13 – 14 x 15 – 16 x 18 – 17 x 19 mm
- Legkisebb elfordulás: 5°
- Süllyesztett irányváltó-kar
- Üres modul: PL.608A



MOD.65J7 **47.236 Ft⁺** AFA

MODUL 7 DB CSUKLÓS T-KULCS

- 99C. 7 – 8 – 10 – 11 – 13 – 17 – 19 mm
- Üres modul: PL.304



MOD.99B **77.157 Ft⁺** AFA

MODUL 1/4"-OS HATLAPÚ DUGÓKULCSOK TARTOZÉKOKKAL

- Dugókulcsok: R.5.5 – 6 – 7 – 8 – 9 – 10 – 11 – 12 – 13 – 14 mm
- RL.161: racsni
- R.209 – R.215: toldók
- R.240A: univerzális csukló
- R.120A: csúszo T-hajtószer:
- R.235: adapter 1/4"-os bitekhez
- R.236A: toldat markolattal
- ECR: bit adapter
- Golyós végű imbuszkulcsok 83SH: 1,5 – 2 – 2,5 – 3 – 4 – 5 – 6 – 7 – 8 – 9 – 10
- Bitek: PZ 1 – 2 – 3; hatlapú 3 – 4 – 5 – 6; lapos 4,5 – 6,5 – 8 mm
- Üres modul: PL.321



MOD.RL161-26 **22.827 Ft⁺** AFA

MODUL 1/2"-OS HATLAPÚ DUGÓKULCSOK TARTOZÉKOKKAL 📦 3,025 kg

- Kompatibilis a FACOM moduláris tárolórendszerrel – CHRONO XL, CHRONO+ műhelykocsikhoz megfelelő JET XL, JET+ és BP.MBOXM dobozokhoz
- Tartalom:
 - SL.161: racsni
 - Hatlapú dugókulcsok: S.H 8 – 9 – 10 – 11 – 12 – 13 – 14 – 15 – 16 – 17 – 18 – 19 – 21 – 22 – 23 – 24 – 27 – 30 – 32 mm
 - S.210 – S.215: toldók
 - S.240A: univerzális csukló
- Üres modul, M méretben (309 x 188 mm): PL.M01



MOD.SL161-36 **33.850 Ft⁺** AFA

MODUL 1/2"-OS HATLAPÚ DUGÓKULCSOK TARTOZÉKOKKAL 📦 2,985 kg

- Kompatibilis a FACOM moduláris tárolórendszerrel – CHRONO XL, CHRONO+ műhelykocsikhoz megfelelő, JET XL, JET+ és BP.MBOXM dobozokhoz
- Tartalom:
 - S.161B: racsni
 - Hatlapú dugókulcsok: S.H 8 – 9 – 10 – 11 – 12 – 13 – 14 – 15 – 16 – 17 – 18 – 19 – 21 – 22 – 23 – 24 – 27 – 30 – 32 mm
 - S.210 – S.215: toldók
 - S.240A: univerzális csukló
- Üres modul, M méretben (309 x 188 mm): PL.M01



MOD.S161-36 **31.488 Ft⁺** AFA

MODUL 3/8"-OS 12 LAPÚ DUGÓKULCSOK TARTOZÉKOKKAL

- J.161B: racsni
- J.210 – J.215: toldók
- J.240A: univerzális csukló
- J.120A: csúszo T-hajtószer
- J.1/2 – J.13/16: 12 lapú dugókulcsok
- Üres modul: PL.601



MOD.J161-212U **23.614 Ft⁺** AFA

MODUL 12 RACSNIS CSILLAG-VILLÁSKULCS

- ISO 1711-1+50%
- 467B.8 – 9 – 10 – 11 – 12 – 13 – 14 – 15 – 16 – 17 – 18 – 19 mm
- 467S.10
- 1/4"-os bit tartó
- Adapterek 1/4"-os és 1/2"-os dugókulcsokhoz
- Üres modul: PL.682



MOD.467BJ13 **60.622 Ft⁺** AFA

MODUL 3/8"-OS HATLAPÚ DUGÓKULCSOK TARTOZÉKOKKAL

- JL.161: racsni
- J.210 – J.215: toldók
- J.240A: univerzális csukló
- J.120A: csúszo T-hajtószer:
- Dugókulcsok: JH. 8 – 9 – 10 – 11 – 12 – 13 – 14 – 15 – 16 – 17 – 18 – 19 – 21 – 22 mm
- Üres modul: PL.M15



MOD.JL161-36 **23.614 Ft⁺** AFA

MODUL 3/8"-OS HATLAPÚ DUGÓKULCSOK TARTOZÉKOKKAL

- J.360 racsni forgó markolattal
- J.210-J.215: toldók
- J.240A: univerzális csukló
- Dugókulcsok J.H 8 – 9 – 10 – 11 – 12 – 13 – 14 – 15 – 16 – 17 – 18 – 19 – 21 – 22 mm
- Üres modul: PL.M16



MOD.J360-36 **25.189 Ft⁺** AFA

HABSZIVACS MODUL:

KÉTSZÍNŰ RENDSZER

- A HIÁNYZÓ SZERSZÁMOK
GYORSAN AZONOSÍTHATÓAK

HOSSZ: 415 mm

RENKÍVÜL ELLENÁLLÓ

- A felhasznált anyagok ellenállnak a műhelyben használt vegyszereknek (oldószer, hidraulikafolyadék stb.)

KÖNNYŰ KEZELÉS

- A bemélyedéseknek köszönhetően könnyen eltávolíthatóak a modulokból



ÚJ

CSAVARHÚZÓ MODUL – MAXI

- AN 2,5 x 75 – 3,5 x 75 – 4 x 35 – 4 x 100 – 4 x 300 – 5,5 x 35 – 5,5 x 100 mm
- AWH 6,5 x 150 – 8 x 175 power sorozat
- ANP 0 x 75 – 1 x 25 – 1 x 100 – 2 x 35 – 2 x 125 – 2 x 250 – 3 x 150 mm
- AND 1 x 100 – 2 x 125 – 2 x 35 mm
- ANX. 6 x 35 – 7 x 35 – 8 x 75 mm
- ANXR 10 x 75 – 15 x 75 – 30 x 125 – 40 x 150 – 20 x 100 – 25 x 100 – 27 x 100 mm



1 2 3
= 3 MODUL

MODM.A456PB

55.110 Ft⁺ AFA

MODUL 8 DB CSAVARHÚZÓ

kg 0,900 kg

- AN 3,5 x 75 – 3,5 x 100 – 4 x 100 – 5,5 x 100
- AWH 6,5 x 150 – 8 x 175 power sorozat
- ANP 1 x 100 – 2 x 125
- Üres habszivacs modul: PM.MODA1

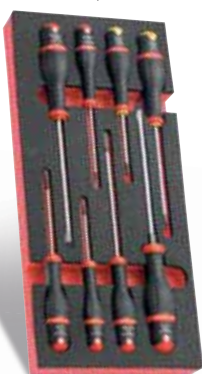

Protwist

MODM.A1

18.890 Ft⁺ AFA

MODUL 8 DB CSAVARHÚZÓ

kg 0,750 kg

- AN 2 x 75 – 2,5 x 75
- ANP 0 x 75
- ND 0 x 75 – 1 x 100 – 2 x 125
- AWPH 3 x 150 power sorozat
- AWDH 3 x 150 power sorozat
- Üres habszivacs modul: PM. MODA2



Protwist

MODM.A2

19.677 Ft⁺ AFA

MODUL 9 DB CSAVARHÚZÓ + 2 RÖVID

kg 0,900 kg

- AN 2,5 x 75 – 3,5 x 75 – 4 x 35 – 4 x 100 – 4 x 300 – 5,5 x 35 – 5,5 x 100
- AWH 6,5 x 150 – 8 x 175 power sorozat
- Üres habszivacs modul: PM.MODA4



Protwist

MODM.A4

21.252 Ft⁺ AFA

MODUL 10 DB CSAVARHÚZÓ + 3 RÖVID

kg 0,900 kg

- ANP 0 x 75 – 1 x 25 – 1 x 100 – 2 x 35 – 2 x 125 – 2 x 250 – 3 x 150
- AND 1 x 100 – 2 x 125 – 2 x 35
- Üres habszivacs modul: PM.MODA5



Protwist

MODM.A5

22.039 Ft⁺ AFA

MODUL 10 DB TORX® ÉS RESISTORX® CSAVARHÚZÓ

kg 0,900 kg

- AEX 6 x 35 – 7 x 35 – 8 x 75
- ANXR 10 x 75 – 15 x 75 – 30 x 125 – 40 x 150 – 20 x 100 – 25 x 100 – 27 x 100
- Üres habszivacs modul: PM.MODA6

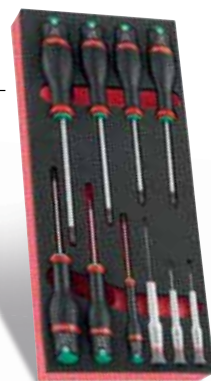

Protwist

MODM.A6

23.614 Ft⁺ AFA

MODUL 7 DB RESISTORX® CSAVARHÚZÓ

kg 0,763 kg

- ANX 10 x 75 – 15 x 75 – 20 x 100 – 25 x 100 – 27 x 100 – 30 x 125 – 40 x 150
- Üres habszivacs modul: PM.MODANXR

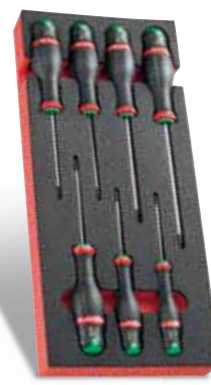

Protwist

MODM.ANXR

21.252 Ft⁺ AFA

ÚJ

MODUL 1/4" – 3/8" – 1/2"-OS SZERSZÁMOK

- R.360 NANO: 1/4"-os dugókulcskészlet és tartozékok
- 1/4"-os hosszú dugókulcsok R.LA 6 – 7 – 8 – 9 – 10 mm
- 3/8"-os hatlapú dugókulcsok JH.8 – 9 – 10 – 11 – 12 – 13 – 14 – 15 – 16 – 17 – 18 – 19 – 21 – 22 mm
- 3/8"-os hosszú dugókulcsok J.LA 11 – 12 – 13 – 14 – 15 mm
- 3/8"-os racsní: JL.161
- J.210 – J.215: toldók
- J.240A: univerzális csukló
- S.120A: csúsztató T-hajtószár
- 1/2" dugókulcsok kerékszereléshez: NSI.17L – NSI.19L – NSI.21L
- 1/2"-os hatlapú dugókulcsok: 1/2" SH.10 – 11 – 12 – 13 – 14 – 15 – 16 – 17 – 18 – 19 – 21 – 22 – 23 – 24 mm
- 1/2"-os hosszú dugókulcsok: S.LA 16 – 17 – 18 – 19 – 21 mm
- 1/2"-os racsní: SL.161



MODM.RJSPB **106.291 Ft** ^{ÁFA}

ÚJ

MODUL 1/4" HATLAPÚ DUGÓKULCSOK TARTOZÉKOKKAL ÉS BIT FEJEKKEL

1,155 kg

- Dugókulcsok: R.5,5 – 6 – 7 – 8 – 9 – 10 – 11 – 12 – 13 – 14 mm
- Racsní: R.161B
- R.209 – R.215: toldók
- R.235: bit adapter
- R.236A: toldat markolattal
- R.240A: univerzális csukló
- R.120A: csúsztató T-hajtószár
- 83SH.JP9A: imbuszkulcskészlet

Bitek:

- PZ: 1 – 2 – 3
- PH: 1 – 2 – 3
- Lapos: 4,5 – 6,5 – 8
- Hatlapú: 3 – 4 – 5 – 6 – 7
- Üres habszivacs modul: PM.MODR1AN



MODM.R161-36 **31.488 Ft** ^{ÁFA}

MODUL 1/4"-OS HATLAPÚ DUGÓKULCSOK, TARTOZÉKOKKAL ÉS IMBUSZKULCSOKKAL

- Dugókulcsok: R.3.2 – 4 – 5 – 5,5 – 6 – 7 – 8 – 9 – 10 – 11 – 12 – 13 – 14 mm
- Hosszú dugókulcsok: R.LA 5 – 5,5 – 6 – 7 – 8 – 9 – 10 – 11 – 12 – 13 – 14 mm
- RL.171: biztonsági záras racsní
- R.210RC – R.215RC – R.217RC: biztonsági záras toldó, 100 – 150 – 250 mm
- R.240A: univerzális csukló
- 83SH.JPA: imbuszkulcskészlet
- Üres habszivacs modul: PM.MODRL2

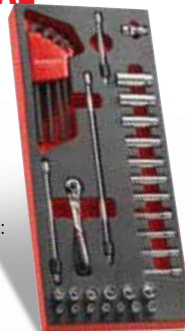

55.110 Ft ^{ÁFA}

HABSZIVACS MODUL 1/4"-OS COLOS, 12 LAPÚ DUGÓKULCS KÉSZLET TARTOZÉKOKKAL ÉS BITEKKEL



- Dugókulcsok: R.E 3/16"–9/16"
 - RL.161: racsní
 - R.120A: csúsztató T-hajtószár:
 - J4763: recézett toldó, 259 mm
 - R.209 – R.215: toldók
 - R.236A: toldat markolattal:
 - Imbuszkulcsok: 82H. 1/4 – 1/8 – 3/8 – 3/16 – 3/32 – 5/16 – 5/32 – 5/64 – 7/32 – 9/64"
 - R.240A: univerzális csukló
 - R.235: 1/4"-os bit adapter
- Bitek:**
- Hatlapú: 3 – 4 – 5 – 6 – 7 mm
 - Resistorx®: 15 – 20 – 25 – 30 – 40
 - Pozidriv®: 1 – 2 – 3
 - Phillips®: 1 – 2 – 3
 - Lapos: 4,5 – 6,5
- Üres habszivacs modul: PM.MODRL2U **MODM.RL2U**

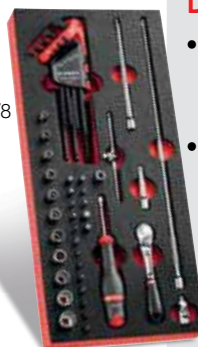

55.110 Ft ^{ÁFA}

ÚJ

MEGHÚZÁS MODUL

1,600 kg

- Imbuszkulcskészlet 83SH.JP9A + TORX® kulcskészlet: 89S.JP8A
- 1/4"-os ultrakompakt racsní
- + RL.NANO2 1/4"-os dugókulcskészlet és tartozékok



MODM.RL8389PB **42.512 Ft** ^{ÁFA}

ÚJ

MODUL 1/2"-OS, HOSSZÚ HATLAPÚ DUGÓKULCSOK

1,600 kg

- S.HLA 12 – 13 – 14 – 15 – 16 – 17 – 18 – 19 – 21 – 22 – 23 – 24 – 26 – 27 – 29 – 30 – 32 mm
- Üres habszivacs modul: PM.HLA2



MODM.HLA2PB **37.787 Ft** ^{ÁFA}

ÚJ

MODUL 3/8"-OS HATLAPÚ DUGÓ- KULCSOK TARTOZÉKOKKAL

- Dugókulcsok: JH.8 – 9 – 10 – 11 – 12 – 13 – 14 – 15 – 16 – 17 – 18 – 19 – 21 – 22 mm
- J.161B: racsni
- J.210 – J.215: toldók
- J.240A: univerzális csukló
- J.120A: csúszó T-hajtószár
- Üres habzivacs modul: PM.MODJ2



MODM.J161-36 **33.063 Ft⁺** AFA

ÚJ

MODUL 1/2"-OS HATLAPÚ DUGÓ- KULCSOK TARTOZÉKOKKAL

- Dugókulcsok: SH.8 – 9 – 10 – 11 – 12 – 13 – 14 – 15 – 16 – 17 – 18 – 19 – 21 – 22 – 23 – 24 – 27 – 30 – 32 mm
- **S.161B: racsni**
- S.210 – S.215: toldók
- S.240A: univerzális csukló
- Üres habzivacs modul: PM.MODS161-3 (420 x 188 mm)

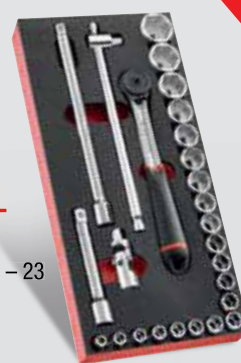

MODM.S161-36 **37.000 Ft⁺** AFA

ÚJ

MODUL 3/8"-OS HATLAPÚ DUGÓKULCSOK TARTOZÉKOKKAL

- Dugókulcsok: JH.8 – 9 – 10 – 11 – 12 – 13 – 14 – 15 – 16 – 17 – 18 – 19 – 21 – 22 mm
- JL.161: racsni
- J.210 – J.215: toldók
- J.240A: univerzális csukló
- J.120A: csúszó T-hajtószár
- J.232: adapter 3/8" – 1/2"
- J.232: adapter 1/4"-os bitekhez
- Üres habzivacs modul: PM.MODJL1

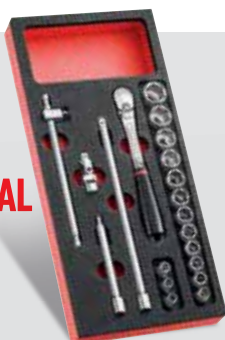

MODM.JL161-36 **29.126 Ft⁺** AFA

MODUL 1/2"-OS HATLAPÚ DUGÓKULCSOK TARTOZÉKOKKAL

- Dugókulcsok: SH.8 – 10 – 11 – 12 – 13 – 14 – 15 – 16 – 17 – 18 – 19 – 21 – 22 – 23 – 24 – 27 – 30 – 32 mm
- SL.161: racsni
- S.210 – S.215: toldók
- S.240: A univerzális csukló
- S.120A: csúszó T-hajtószár
- Üres habzivacs modul: PM.MODS1AA



MODM.SL1 **48.811 Ft⁺** AFA

MODUL HOSSZÚ HATLAPÚ DUGÓKULCSOK

- J.HLA 7 – 8 – 9 – 10 – 11 mm
- S.HLA 12 – 13 – 14 – 15 – 16 – 17 – 18 – 19 mm
- Üres habzivacs modul: PM.MODHLA

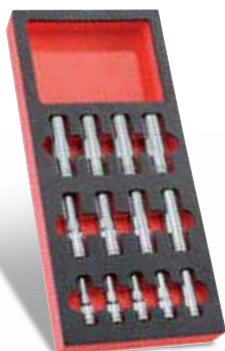

MODM.HLA **32.276 Ft⁺** AFA

MODUL 1/2"-OS 12 LAPÚ COLOS DUGÓKULCSOK TARTOZÉKOKKAL

- Dugókulcsok: S. 3/8" – 1-1/4"
- Hosszú dugókulcsok: S.LA 1/2" – 7/8"
- SL.171: racsni
- S.210RC – S.215RC: biztonsági záras toldat
- Üres habzivacs modul: PM.MODSL2U



MODM.SL2U **53.535 Ft⁺** AFA

MODUL 3/8"-OS HATLAPÚ GÉPI DUGÓKULCSOK TARTOZÉKOKKAL

- Gépi dugókulcsok: NJ.A 8 – 9 – 10 – 11 – 12 – 13 – 14 – 15 – 16 – 17 – 18 – 19 mm
- NJ.210A – NJ.211A: üthető toldók
- GA.15A: biztonsági csap, 2,5 x 15,0 mm
- GA.18A: biztonsági csap, 2,5 x 18,0 mm
- BA.16A: O-gyűrűk, 2,4 x 16,0 mm
- BA.19A: O-gyűrűk, 2,4 x 19,0 mm
- NJ. 240A: üthető univerzális csukló
- NJ.236A: ütő adapter 5/16"-os bitekhez
- NJ.237A: ütő adapter 1/2"-os bitekhez
- Üres habzivacs modul: PM.MODNJ1



MODM.NJ1 **27.551 Ft⁺** AFA

MODUL 1/2" GÉPI TORX® DUGÓKULCSOK

- NSTX. dugókulcsok: 10L, 12L, 14L, 16L, 18L, 20L, 20L, 24L
- NSX. dugókulcsok: 20L, 25L, 30L, 40L, 45L, 50L, 55L, 60L, 70L
- Üres habzivacs modul: PM.NSX



MODM.NSXPB **61.409 Ft⁺** AFA

ÚJ

MODUL 12 RACSNIS CSILLAG- VILLÁSKULCS

- 467B. 8 – 9 – 10 – 11 – 12 – 13 – 14 – 15 – 16 – 17 – 18 – 19 mm
- Üres habszivacs modul: PM.MOD467J12

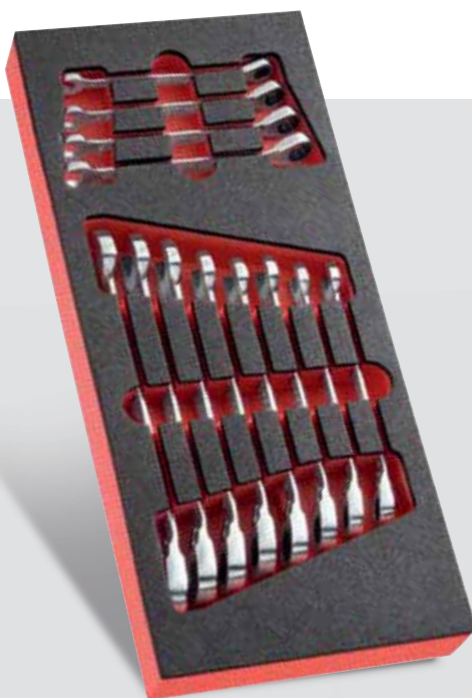

MODM.467B.J12

62.984 Ft⁺ AFA

MODUL 17 CSILLAG-VILLÁSKULCS 6 – 24 mm

2,130 kg

- 440. 6 – 7 – 8 – 9 – 10 – 11 – 12 – 13 – 14 – 15 – 16 – 17 – 18 – 19 – 21 – 22 – 24 mm
- Üres habszivacs modul: PM.MOD440-1

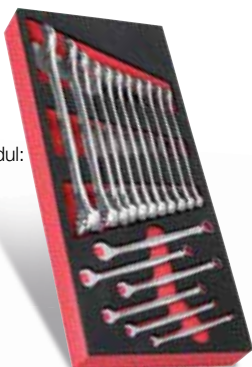

MODM.440-1

37.000 Ft⁺ AFA

MODUL 5 CSILLAG- VILLÁSKULCS 27 – 34 mm

2,140 kg

- 440. 27 – 29 – 30 – 32 – 34 mm
- Kiegészítő: MODM.440-1
- Üres habszivacs modul: PM.MOD440-2



MODM.440-2

41.678 Ft⁺ AFA

MODUL 13 DB CSILLAG- VILLÁSKULCS

1,650 kg



- 440. 1/4 – 5/16 – 11/32 – 3/8 – 7/16 – 1/2 – 9/16 – 5/8 – 11/16 – 3/4 – 13/16 – 7/8 – 15/16"
- Üres habszivacs modul: PM.MOD440-4



MODM.440-4

30.701 Ft⁺ AFA

MODUL 12 DB CSUKLÓS RACSNIS CSILLAG-VILLÁSKULCS

1,750 kg

- 467F. 8 – 9 – 10 – 11 – 12 – 13 – 14 – 15 – 16 – 17 – 18 – 19 mm
- 3 adapter (467.ADAPT): 1/4"-os és 1/2"-os dugókulcsokhoz és 1/4"-os bitekhez
- Üres habszivacs modul: PM.MOD467FJ12



MODM.467FJ12

58.260 Ft⁺ AFA

MODUL 8 DB CSUKLÓS RACSNIS CSILLAG-VILLÁSKULCS

1,175 kg

- 467F.: 5/16 – 3/8 – 7/16 – 1/2 – 9/16 – 5/8 – 11/16 – 3/4"
- Üres habszivacs modul: PM.MOD467FJU8



MODM.467FJU8

44.874 Ft⁺ AFA

MODUL 12 DB RACSNIS CSILLAG-VILLÁSKULCS

1,650 kg



- 467. 1/4 – 5/16 – 11/32 – 3/8 – 7/16 – 1/2 – 9/16 – 5/8 – 11/16 – 3/4 – 7/8 – 15/16"
- Üres habszivacs modul: PM.MOD467JU12



MODM.467JU12

60.622 Ft⁺ AFA

MODUL 7 DB RACSNIS CSILLAG- VILLÁSKULCS

KG 0,925 kg

- 64. 6 x 7 – 8 x 9 – 10 x 11 – 12 x 13 – 14 x 15 – 16 x 18 – 17 x 19 mm
- Legkisebb elfordulás: 5°
- Üres habszivacs modul: PM.MOD64J7



MODM.64J7 **42.512 Ft** + ÁFA

MODUL 6 DB RACSNIS CSILLAG- VILLÁSKULCS



- 64. 1/4 x 5/16 – 3/8 x 7/16 – 1/2 x 9/16 – 5/8 x 11/16 – 3/4 x 13/16 – 7/8 x 15/16"
- Üres habszivacs modul: PM.MOD64JU6



MODM.64JU6 **54.323 Ft** + ÁFA

MODUL 9 DB VILLÁSKULCS 6 – 24 mm

KG 1,315 kg

- 44. 6 x 7 – 8 x 9 – 10 x 11 – 12 x 13 – 14 x 15 – 16 x 17 – 18 x 19 – 21 x 23 – 22 x 24 mm
- Üres habszivacs modul: PM.MOD44-1

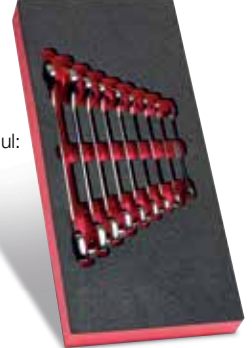

MODM.44-1 **20.465 Ft** + ÁFA

MODUL RENDSZEREZŐ KIS MÉRETŰ TÁRGYAKHOZ

KG 1,470 kg

- Elválasztók különböző méretben
- Nem csak kis alkatrészek, pl. csavarok, anyák, alátétek, de nagyobb tárgyak, pl. fogók szegecshúzóknak stb. tárolására is alkalmas



PM.384 **5.898 Ft** + ÁFA

MODUL 7 DB HAJLÍTOTT CSILLAGKULCS

KG 0,920 kg

- 55A. 6 x 7 – 8 x 9 – 10 x 11 – 12 x 13 – 14 x 15 – 16 x 17 – 18 x 19 mm
- Üres habszivacs modul: PL.317A



MODM.55A-1 **26.764 Ft** + ÁFA

MODUL 3 NAGY MÉRETŰ VILLÁSKULCS

KG 1,578 kg

- 44. 26 x 28 – 27 x 29 – 30 x 32 mm
- Üres habszivacs modul: PM.MOD44-2



MODM.44-2 **23.178 Ft** + ÁFA

ÚJ

MODUL FOGÓ – RÁÜTŐ KALAPÁCS

- 1262H.150: 1,5 kg áruító kalapács, lekerekített éllel
- 181A.30G: vízpumpafogó



MODM.1262H **33.063 Ft** + ÁFA

MODUL BEVONATTAL ELLÁTOTT KIÜTŐ TÜSKÉK

KG 1,470 kg

- 6 db kiütő tűske: 249.G 2 – 3 – 4 – 5 – 6 – 8 mm
- 4 kiütő tűske: 247.G 4 – 5 – 6 – 8 mm
- 255. G6: Precíziós pontozó 6 mm
- Üres habszivacs modul: PM.MODCG

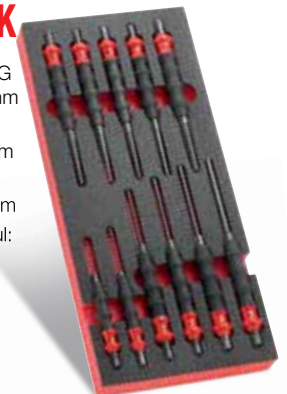

MODM.CG **30.701 Ft** + ÁFA

MODUL 1/2"-OS TORX® DUGÓKULCSOK

- SXM.20 – 25 – 27 – 30 – 40 – 50 – 55 – 60
- SX.40LA – 45LA 55LA – 70LA
- Üres habszivacs modul: PM.MODSXM



MODM.SXMPB **20.465 Ft⁺** ÁFA

MODUL 1/2"-OS XZN DUGÓKULCSOK

- SV.6B – 8B – 10B – 12B – 14B – 16B
- SV.6LB – 8LB – 10LB – 12LB – 14LB – 16LB – 18LB
- Üres habszivacs modul: PM.MODSV

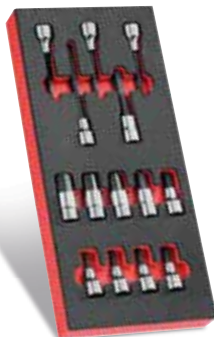

MODM.SVPB **22.039 Ft⁺** ÁFA

MODUL 1/2"-OS IMBUSZ BITEK

- STM.5 – 6 – 7 – 8 – 10 – 12 – 14 – 17 – 19
- SHP.6LA – 7LA – 8LA – 10LA – 12LA
- Üres habszivacs modul: PM.SHP



MODM.SHPB **22.039 Ft⁺** ÁFA

MODUL 3 CPE FOGÓ

KG 0,750 kg

- 185.20CPE: félgömb profilú csőrös fogó
- 187.18CPE: kombinált fogó
- 192.16CPE: oldalcsípő fogó
- Üres habszivacs modul: PM.MODCPE



MODM.CPE **23.614 Ft⁺** ÁFA

MODUL 4 DB FOGÓ

KG 1,480 kg

- 192.16CPE: oldalcsípő fogó
- 185.20CPE: félgömb profilú csőrös fogó
- 181.25CPE: vízpumpafogó
- 501A: patenfogó
- Üres habszivacs modul: PM.MODCPE1



MODM.CPE1 **39.362 Ft⁺** ÁFA

MODUL 3 FOGÓ OLLÓVAL

KG 1,480 kg

- 185.20CPE: félgömb profilú csőrös fogó
- 192.16CPE: oldalcsípő fogó
- 181.25CPE: vízpumpafogó
- 980C: univerzális olló
- Üres habszivacs modul: PM.MODCPE2



MODM.CPE2 **30.701 Ft⁺** ÁFA

MODUL 3 DB FOGÓ

- 500A: patenfogó
- 194.17 CPE: csupaszoló fogók
- 181A.25CPE: vízpumpafogó
- Üres habszivacs modul: PM.MODCPE3



MODM.CPE3 **32.276 Ft⁺** ÁFA

MODUL 4 SEEGER-GYŰRŰ FOGÓ

KG 0,700 kg

- 177A.13: külső gyűrűkhöz, 10 – 25 mm – egyenes pófák
- 177A.18: külső gyűrűkhöz, 18 – 60 mm – egyenes pófák
- 179A.13: belső gyűrűkhöz, 12 – 25 mm – egyenes pófák
- 179A.18: belső gyűrűkhöz 18 – 60 mm – egyenes pófák
- Üres habszivacs modul: PM.MODPCSN

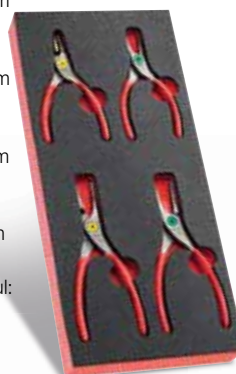

MODM.PCSN **25.976 Ft⁺** ÁFA

MODUL 2 ÁLLÍTHATÓ FOGÓ

KG 1,290 kg

- 181A.25CPE: vízpumpafogó
- 580.10: automatikus szorítású patenfogó
- Üres habszivacs modul: PM.MODPR12

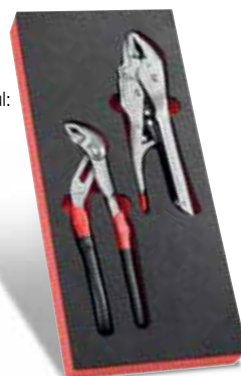

MODM.PR12 **23.614 Ft⁺** ÁFA

MODUL 7 DB-OS GÖMBFEJŰ IMBUSZKULCSKÉSZLET P-MARKOLATTAL

- 84TZA. 3 mm
- 84TZSA. 4 – 5 – 6 – 7 – 8 – 10 mm
- Üres habszivacs modul: PM.MOD84TZS

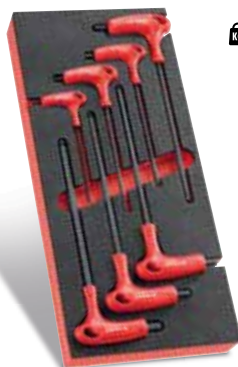

KG 0,996 kg

MODM.84TZSA **15.740 Ft⁺** ÁFA

MODUL TORX® KULCSOK P-MARKOLATTAL

- 89.TXA. 10 – 15 – 20 – 25 – 27 – 30 – 40
- Üres habszivacs modul: PM.MOD89TXA

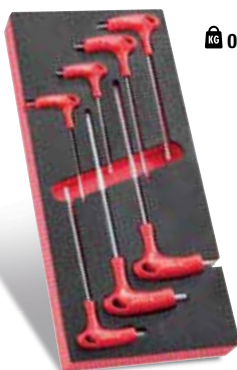

KG 0,680 kg

MODM.89TXA **14.165 Ft⁺** ÁFA

MODUL JELŐLŐ ÉS VÁGÓSZERSZÁMOK

- 603F: fűrészkeret
- 668A.10: fűrész pengék (10 db)
- 234: rajztű
- 803.300: vonalzó
- 5 db reszelő: PAM.B250EMA, DRD.MD250EMA, CAR.MD200EMA, TRI.MD200EMA, RD.MD200EMA
- 893B.319: 3 m-es mérőszalag
- Üres habszivacs modul: PM.MOD603F



KG 2,700 kg

MODM.603F **50.386 Ft⁺** ÁFA

MODUL ÜTŐSZERSZÁMOK 205H

- 205H.100: 500 g-os DIN kalapács fa markolattal
- 208A.32CB: cserélhető fejú kalapács 32 mm-es betétekkel
- 263.20 – véső
- 256.6: 6 mm-es precíziós pontozó
- 248. – 4-5-6 mm-es kiütő tűskék
- 202H.1: kalapács
- Üres habszivacs modul: PM.MODMI3



KG 1,800 kg

MODM.MI3 **29.126 Ft⁺** ÁFA

ÚJ



SZERSZÁMGÉPEK – 18V 5,0Ah + TARTOZÉKOK

- CL3.CH18SP2: ütvecsavarozó 18 Volt, 2 x 5,0 Ah akkumulátorok és töltő
- CL3.P18SD: 18 V-os fúró/csavarozó 13 mm-es tokmánnyal
- Gépi dugókulcsok: NS.8 – 10 – 13 – 15 – 16 – 17 – 18 – 19 – 21 – 24 – 27 – 30 – 32 mm
- NS.215A: üthető toldó
- 222A.TJ19: köszörült fém fúrószárok
- Gépi imbuszvégű dugókulcsok: NSHM. 5 – 6 – 8 – 10 – 12 – 14 mm

MODM.CL3CH18SP2 **262.197 Ft⁺** ÁFA

MODUL ÜTŐSZERSZÁMOK 205C

- 205C.50: 500g DIN kalapács grafit markolattal
- 208A. 32CBA: cserélhető fejú kalapács 32 mm-es betétekkel
- 256.6: 6 mm-es precíziós pontozó
- 263.G19: 190 mm-es bevonatos nyelű véső
- 249.G 4-5-6 mm: bevonatos nyelű csapkiütők
- Üres habszivacs modul: PM.MODMI5



KG 1,750 kg

MODM.MI5 **30.701 Ft⁺** ÁFA

MODUL ÜTŐSZERSZÁMOK 205C

- 205C.50: 500g DIN kalapács grafit markolattal
- 208A. 32CBA: cserélhető fejú kalapács 32 mm-es betétekkel
- 256.6: 6 mm-es precíziós pontozó
- 263.18: véső
- 248. 4 – 5 – 6 mm-es hosszú csapkiütők
- Üres habszivacs modul: PM.MODMI7



KG 1,700 kg

MODM.MI7 **28.339 Ft⁺** ÁFA

MODUL PROTWIST® CSAVARHÚZÓK

- AN4X25 – AN5,5X35 – ANP0X75 – ANP1X25 – AND0X75 – AND1X100 – AND2X125 – AND2X35
- Üres habszivacs modul: PM.MODA3

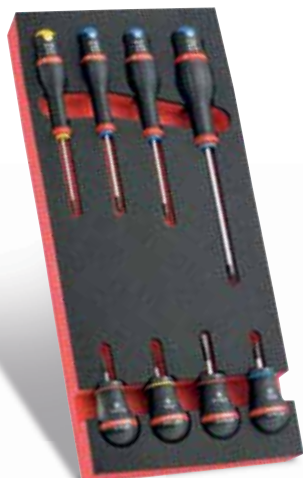

MODM.A3 **18.102 Ft⁺** ÁFA

MODUL CSAVARHÚZÓK ÉS KULCSOK

KG 1,230 kg

- AN csavarhúzó: 4 x 100, 5,5 x 150 mm
- AWH 8 x 175 (power sorozat)
- ANP csavarhúzó: 0 x 75
- AND csavarhúzó: 1 x 100, AND 2 x 125 mm
- Imbusz- és TORX® kulcskészlet: 82H.JP9A, 89.JP8A
- Üres habszivacs modul: PM.MODA7



MODM.A7 **25.189 Ft⁺** ÁFA

MODUL 7 DB CSUKLÓS T-KULCS

Kompatibilis a FACOM moduláris rendszerrel, és használható a CHRONO, JET, CHRONO XL, CHRONO+, JET XL és JET+ szekrények fiókjaiban

- Üres habszivacs modul: PM.MOD99B



MODM.99B **77.157 Ft⁺** ÁFA

MODUL 1/4" -OS HATLAPÚ DUGÓKULCSOK TARTOZÉKOKKAL ÉS BIT FEJEKKEL

- Dugókulcsok: R. 5,5 – 6 – 7 – 8 – 9 – 10 – 11 – 12 – 13 – 14 mm
- RL161: racsni
- R.209 – R.215: toldók
- R. 240A: univerzális csukló
- R.120A: csúszó T-hajtószár:
- R.235: 1/4"-os Bit tartó
- R.236A: toldat markolattal:
- Golyós végű imbusz kulcsok: 83SH.JP9 1,5 – 2 – 2,5 – 3 – 4 – 5 – 6 – 8 – 10 mm
- ECR: dugókulcs adapter
- Bitek:
 - PZ: 1 – 2 – 3
 - PH: 1 – 2 – 3
 - Lapos: 4,5 – 6,5 – 8 mm
 - Imbusz: 3 – 4 – 5 – 6 – 7 mm
 - TORX®: T15 – 20 – 25 – 30 – 40
- Üres habszivacs modul: PM.MODR1A



MODM.RL161-36 **27.551 Ft⁺** ÁFA

MODUL 1/2"-OS HATLAPÚ DUGÓ- KULCSOK TARTOZÉKOKKAL

- Dugókulcsok: SH.8 – 10 – 11 – 12 – 13 – 14 – 15 – 16 – 17 – 18 – 19 – 21 – 22 – 23 – 24 – 27 – 30 – 32 mm
- SXL.171: csuklós, szigetelt teleszkópos racsnis biztonsági zárral
- S.215RC: toldó biztonsági zárral, 130 mm
- S.210RC: toldó biztonsági zárral, 250 mm
- Üres habszivacs modul: PM.MODSXL1



MODM.SXL1PB **51.173 Ft⁺** AFA

MODUL 7 DB RACSNIS CSILLAGKULCS 15°-OS HAJLÁSSZÖG

- 65. 6 x 7 – 8 x 9 – 10 x 11 – 12 x 13 – 14 x 15 – 16 x 18 – 17 x 19 mm
- Legkisebb elfordulás: 5°
- Süllyesztett irányváltó kar
- Üres habszivacs modul: PM.MOD65J7



MODM.65J7 **50.386 Ft⁺** AFA

HABSZIVACS PANEL KIVÁGHATÓ

- 3 modul
- Kétszínű, nagy sűrűségű habszivacs modulok, melyeket az ügyfél saját igényeinek megfelelően vághat ki
- Méretek: 569 x 420 mm



PM.MOD3/3 **15.740 Ft⁺** AFA

MODUL 13 DB HAJLÍTOTT CSÓKULCS

- 75.7 – 8 – 9 – 10 – 11 – 12 – 13 – 14 – 15 – 16 – 17 – 18 – 19 mm
- Üres habszivacs modul: PM.MOD75



MODM.75 **33.063 Ft⁺** AFA 2,690 kg

MODUL SZERSZÁMOK ELEKTROMOS ÉS HIBRID JÁRMŰVEKHEZ

- Tartalom:
 - 3/8"-os 1000 V-ig szigetelt 12 lapú dugókulcsok: 8 – 10 – 11 – 12 – 13 – 14 mm
 - Szigetelt T-hajtószár: 3/8"
 - Szigetelt csillagkulcsok: 10 és 12 mm
 - 1000 V-ig szigetelt csavarhúzó: lapos 5,5 x 125 és Phillips® PH2 x 125
 - 3/8"-os 1000 V-ig szigetelt racsnis
 - 3/8"-os 1000 V-ig szigetelt toldók: 150 és 260 mm
 - Multiméter: 12–690 V
 - Egy pár szigetelt kesztyű, 10-es méretben
 - Egy pár bőr munkavédelmi kesztyű, 10-es méretben
- Üres habszivacs modul: PM.MODVSEHY



MODM.VSEHYPB **133.850 Ft⁺** AFA

JETLINE – BÚTOROK A JÓL RENDSZEREZETT, FUNKCIONÁLIS ÉS KELLEMES MUNKAKÖRNYEZETHEZ

Tegye könnyebbé a munkát

Rendszerezze munkakörnyezetét.
Takarítson meg időt és energiát.

Használja ki optimálisan a rendelkezésre álló teret!

Használja ki a magas helyeket is. A műhelykocsi végére befér a munkaasztal alá.

Dolgozzon kényelmesen

Két magasság, nagy méretű munkalapok.

Nincs több korlátozás

Az egyedülálló, önhordó felépítésnek köszönhetően, teljesen szabadon alakíthatja ki saját bútorát.

Legyen büszke műhelyére

A műhely nem csak funkcionális lehet, de szemet gyönyörködtető is, köszönhetően a rendszerezett tárolási megoldásoknak és tisztaságnak. Egy tiszta és rendezett műhely megnyugtatja ügyfeleit.



www.facom.com/jetlineplus



JETLINE BÚTORRENDSZER

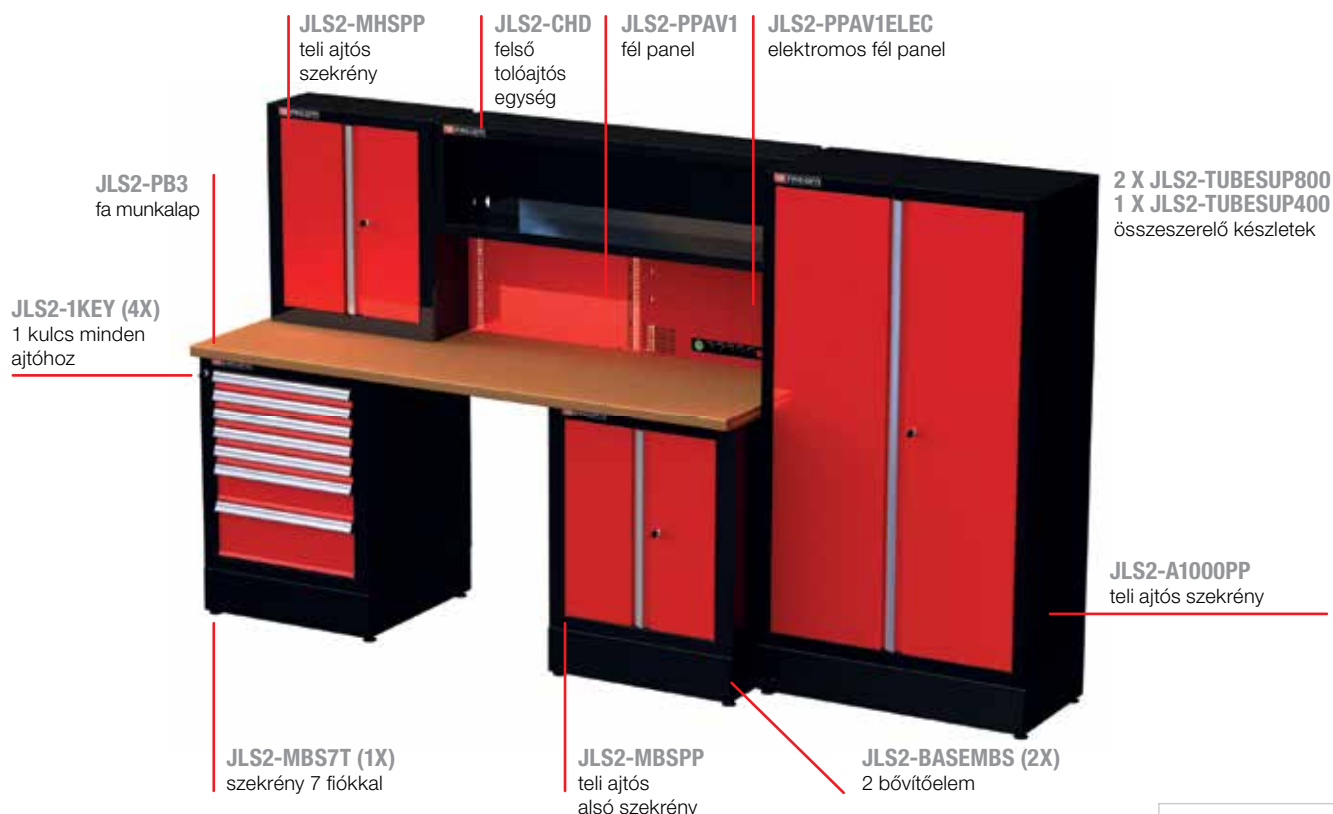

JLS2-MEDIUM1

1.771.646 Ft⁺
ÁFA

MUNKAASZTALOK – 7-FIÓKOS JETLINE+

KÉNYELMES MUNKAKÖRNYEZET, IGÉNYEINEK MEGFELELŐEN SZABJA MEG A MÉRETET!

Tartós:

- Vízálló bükk rétegelt lemezből, 40 mm vastag
- Ellenálló a folyadékokkal szemben
- A lenmagolaj impregnálásnak köszönhetően, könnyen tisztítható

JETLINE + szekrény 7 fiókkal:

- 5 fiók 60 mm-es fallal
- 1 fiók 130 mm-es fallal
- 1 fiók 200 mm-es fallal

2 FÉLE MAGASSÁG

JLS2-WB850:

- Magasság: 850 mm
- Méretek: Szé 2182 x Mé 750 x Ma 850 mm

JLS2-WB1025:

- Magasság: 1025 mm
- Méretek: Szé 2182 x Mé 750 x Ma 1025 mm



JLS2-WB1025
(162,000 kg)

622.039 Ft⁺
AFA

JLS2-WB850
(143,000 kg)

551.173 Ft⁺
AFA

PULT

- Dokumentumok, katalógusok, nyomtatók stb. tárolására alkalmas epoxi festésű állítható magasságú polc (100 mm-es lépéseken), melynek terhelhetősége 75 kg.
- Kiegészíthető a JETLINE család valamelyik munkalapjával JLS2-PM2 (250 kg statikus teherbírású fém munkalap), JLS2-PB2 (1000 kg statikus teherbírású fa munkalap) vagy JLS2-PBST2 (fa + rozsdamentes acél munkalap 1000 kg statikus teherbírással).
- A 4 állítható magasságú lábbal tökéletesen beállítható
- A JLS2-BASEMBD alapmodullal is kiegészíthető, így magassága 985 mm
- Teljes méret: Ho1449 x Mé701 x Ma 810 mm (Ma 985 mm a JLS2-BASEMBD modulal)



JLS2-DESK **251.961 Ft⁺**
AFA

VITRINES PULT

- Kétoldalú elem: az egyik oldalán 75 kg statikus terhelhetőségű állítható magasságú polccal (100 mm-es lépésekben), melyen dokumentumok, katalógusok, nyomtatók stb. tárolhatóak, és egy vitrines oldal a terméke bemutatásához.
- 6 mm-es biztonsági üveg ajtók és kulcsos ajtózárral gondoskodnak a tartalom biztonságáról.
- Kiegészíthető a JETLINE család valamelyik munkalapjával JLS2-PM2 (250 kg statikus teherbírású fém munkalap), JLS2-PB2 (1000 kg statikus teherbírású fa munkalap) vagy JLS2-PBST2 (fa + rozsdamentes acél munkalap 1000 kg statikus teherbírással).
- A 4 állítható magasságú lábbal tökéletesen beállítható
- A JLS2-BASEMBD alapmodullal is kiegészíthető, így magassága 985mm
- Teljes méret: Ho.1449 x Mé.701 x Ma.810 mm (Ma 985 mm a JLS2-BASEMBD modulal)



JLS2-DESKV **314.953 Ft⁺**
AFA

JETLINE + SZEKRÉNY TÁPEGYSÉGGEL

kg 69,600 kg

Felső rész:

- Dupla elektromos kimenet, melybe 3 db 45 mm-es aljzat szerelhető (aljzatok nélkül szállítva) – a csomagban fekete takaróelemek is találhatóak
- 1 db 200 mm magas fiók, egy SCHUKO elosztóval (6 aljzat) szerelve, mely használható szerszámok mobiltelefonok, notebook feltöltésére, vagy világítás áramellátására

Alsó rész:

- Két 14 méteres kábeldob a sűrített levegőnek és tápvezeték sínek a vezetékek akadálytalan ki- és visszahúzása érdekében
- Gyorskioldós takaróelem, mellyel gyorsan eltakarhatóak és könnyen elérhetőek a dobok
- A kábelrendező segít fenntartani a rendet és a legmagasabb igényeknek is megfelel
- Kulcsok központi zár
- 4 állítható lábbal a tökéletes színtezésért
- Teljes méret: Ho 722 x Mé 701 x Ma 810 mm (Ma 985 mm a JLS2-BASEMBS modulal)

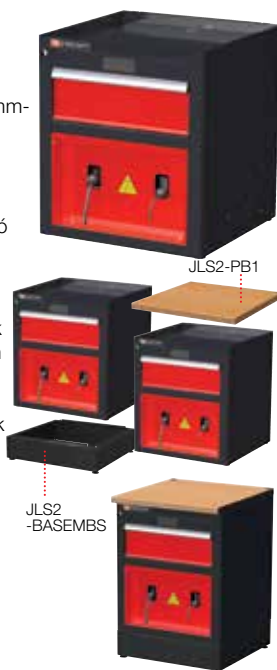

JLS2-MBSEN 543.299 Ft⁺ AFA

SZÁMÍTÓGÉPSZEKRÉNY

kg 22,700 kg

A felső rész a monitor védelmére szolgál

- Forgóajtó, 3 mm vastagságú plexi ablakkal, akár 23"-os monitorhoz
- Állítható polc, epoxi felületkezeléssel
- Ráépíthető a JLS2-MBSPC alsó részre, így egy teljes számítógép-állomás hozható létre, ebben az esetben csak a fém munkalap használható (JLS2-PM1)
- A JLS2-TUBESUP 400 szerelőkészlettel könnyen és gyorsan felszerelhető az alsó egységre
- Teljes méret: Ho 719 x Mé 278 x Ma 810 mm



JLS2-MHSPC 251.961 Ft⁺ AFA

TELJES SZÁMÍTÓGÉPES MUNKAÁLLOMÁS

kg 57,700 kg

Alsó rész:

JLS2-MBSPC + JLS 2-BASEMBS

A számítógépszekrény megvédi az informatikai eszközöket a poros, szennyezett környezettől.

- 60 mm-es, zárható, teljesen kihúzható billentyűzet vagy notebook fiók
- Kihúzható egértartó polc (jobb- és baloldalon is elhelyezhető)
- 2 db forgóajtó
- Állítható magasságú kihúzható polc, melyen egy számítógép vagy nyomtató helyezhető el
- Táp, melyen SCHUKO csatlakozójelzők találhatóak, megvilágított kapcsolóval
- Központosított zárendszer
- 4 állítható lábbal, mellyel a padló típusától függően tökéletesen, teljesen stabilan beállítható
- Teljes méret: Ho 722 x Mé 701 x Ma 810 mm (Ma 985 mm a JLS2-BASEMBS alapmodullal)

Felső rész

JLS2-MHSPC + JLS2-TUBESUP400

A felső rész a monitor védelmére szolgál

- Forgóajtó, 3 mm vastagságú plexi ablakkal, akár 23"-os monitorhoz
- Állítható polc, epoxi felületkezeléssel
- A JLS2-TUBESUP 400 szerelőkészlettel könnyen és gyorsan felszerelhető az alsó egységre
- Teljes méret: Ho 719 x Mé 278 x Ma 810 mm
- Egy kulcs az alsó és felső elemhez is – JLS2-1KEY

Fém munkalap | JLS2-PM1:

- Csúszásgátló gumiszőnyeggel bevont fémpanel
- Tökéletes megoldás a számítógép-állomással, a munkalapon a vezetékek elvezetését segítő furatok is találhatóak
- Epoxi festéssel (RAL 3020 – piros)
- Gyors és egyszerű összeszerelés
- 100 kg statikus terhelhetőség
- Teljes méret: Ho 722 x Mé 701 x Ma 1835 mm
- Munkalap magassága: 1025 mm



JLS2-MBSPC 581.882 Ft⁺ AFA

JETLINE + ALSÓ SZEKRÉNY 2 FÜGGŐLEGES FIÓK

kg 70,000 kg

- 2 függőleges fiók négyzetesen perforált panelekkel, melyek mindkét oldalon elhelyezhetőek
- A sokféle kampónak köszönhetően a tárolt elemek flexibilisen helyezhetőek el (lásd a katalógus CKS-rendszerre vonatkozó részét)
- Panelek mérete: 600 x 600 mm
- Hasznos tárolófelület: 1,6 m²
- Terhelhetőség: 75 kg fiókonként
- Központi zár + interlock rendszer, mellyel egyszerre több panel is zárható
- 4 állítható lábbal a tökéletes színtezésért
- 2 JLS2-MBSTV elemet is lehelyezhet egy fa vagy rozsdamentes munkalapra (a fém munkalap erre a célra nem használható)
- Méretek: Ho 722 x Mé 701 x Ma 810 mm (Ma 985 mm a JLS2-BASEMBS alapmodullal)



JLS2-MBS2TV 338.575 Ft⁺ AFA

RÖGZÍTŐKÉSZLETEK

- JLS2-TUBESUP400
- Méretek: átmérő 30 mm / hossz: 585 mm
- JLS2-TUBESUP800
- Méretek: átmérő 30 mm / hossz: 990 mm

JLS2-TUBESUP400 (2,00 Kg) 31.488 Ft⁺ AFA

JLS2-TUBESUP800 (2,80 Kg) 37.787 Ft⁺ AFA



JETLINE+ VILÁGÍTÓTEST

kg 0,600 kg

- LED-es lámpa: 18W
- 1150 LUMEN/30 000 óra
- Természetes, nappali fény
- Lehetőség van több lámpa test sorba kötésére is
- Méretek: Ho 584 x Mé 42 x Ma 27 mm

JLS2-LIGHT 62.984 Ft⁺ AFA

JLS2-LIGHTSUP 18.890 Ft⁺ AFA



MUNKAASZTAL 2 m – 6 FIÓKKAL

- 4 fiók 60 mm-es fallal
- 1 fiók 130 mm-es fallal
- 1 fiók 270 mm-es fallal
- 1000 kg statikus terhelhetőség
- A fiók terhelhetősége 50 kg



2000.AB1M3 **381.882 Ft** ⁺AFA

MUNKAASZTAL 2m – 2 x 6 FIÓK

- 8 fiók 60 mm-es fallal
- 2 fiók 130 mm-es fallal
- 2 fiók 270 mm-es fallal
- 1000 kg statikus terhelhetőség
- A fiók terhelhetősége 50 kg



2000.BB1M3 **535.425 Ft** ⁺AFA

NAGY TERHELHETŐSÉGŰ MUNKAASZTAL 2 M + 2210 SZEKRÉNY

- Tartalom: egy 2 m-es munkaasztal (2000. AB1M3) és egy 2 m-es tolóajtós szekrény (2210), akasztórendszer, CKS, zár



2000.AB32M3 **598.417 Ft** ⁺AFA

TOLÓAJTÓS SZEKRÉNY 2 M

- Kampófal hasznos mérete: Ho.1875 x Mé. 714 x Ma. 145 mm
- A kampók CTS rendszerrel függeszthetőek
- Kulcsos zár
- Méretek: Ho 2000 x Mé 800 x Ma 240 mm



2210 **220.465 Ft** ⁺AFA

IPARI SZEKRÉNYEK

- A fiókok 6 db XL modulal szerelhetőek fel
- Nagyszilárdságú 100%-ban nyitható teleszkópos sínek
- A kis fiókok (50/75/100) terhelhetősége 75 kg
- A nagy, 2 pár sínnel szerelt fiókok (125/175/225) terhelhetősége 120 kg
- Fiók hasznos mérete:
Ho 840 x Mé 570 x Ma 50/75/125/175/225 mm
- A szekrények egymásra helyezhetőek (szerelőkészlettel szállítjuk)
- Biztonság:
- Központi zárás (mindegyik szekrényhez 2 kulcs tartozik)
- A borulásgátló rendszer egyszerre csak egy fiók nyitását teszi lehetővé, így megakadályozza a szekrény felborulását
- Lehetőség van a padlóhoz rögzítésre
- Teljes méret: Ho 980 x Mé 680 x Ma 1000 mm



Cikksz.	Fiókok száma	KG	Nettó ár Ft + Áfa
2936B	6	139,000 kg	373.203
2937B	7	154,000 kg	400.015
2938B	8	161,500 kg	422.182
2939B	9	172,500 kg	444.692

CSAVARHÚZÓTARTÓ

- Bármilyen típus és méret
- Könnyen felszerelhető: A tartozékok akasztókkal gyorsan rögzíthető a perforált falra, illetve más felületekre is felcsavarozható
- Méretek: 239 x 47 x 61 mm



CKS.08 **1.252 Ft** ⁺ÁFA

CSAVARKULCS-TARTÓK

- CKS.100: 8 kis méretű csavarkulcshoz (6 – 14 mm)
- CKS.101: 8 közepes méretű csavarkulcshoz (12 – 32 mm)
- CKS.102: 4 nagy méretű csavarkulcshoz (32 – 42 mm)



CKS.100 **1.252 Ft** ⁺ÁFA

CKS.101 **1.252 Ft** ⁺ÁFA

CKS.102 **1.252 Ft** ⁺ÁFA

65 DB KAMPÓT TARTALMAZÓ KÉSZLET

- 20 x CKS.60A, 20 x CKS.61A, 5 x CKS.67A, 5 x CKS.68A, 5 x CKS.50A, 5 x CKS.51A, 5 x CKS.52A



CKS.K3 **37.787 Ft** ⁺ÁFA

TARTÓ PONTOZÓKHOZ



CKS.103 **1.252 Ft** ⁺ÁFA

ROLL – NAGY TERHELHETŐSÉGŰ MUNKAASZTALOK

- 6 fiók: 3 db 60 mm magas fiók, 2 db 130 mm magas fiók és 1 db 200 mm magas fiók
- A fiókok hasznos alapterülete: 569 x 421 mm
- mindegyik fiók 3 standard modult fogad
- Az egyes fiókok terhelhetősége: 20/25/30 kg
- Központi zárrendszer az oldalfalon – kisebb a kulcs sérülésének kockázata (a szállítmány 2 kulcsot tartalmaz)
- Perforált oldalsó panelek – melyre további tartozékok rögzíthetőek
- A padlóhoz rögzíthető
- Munkaasztalok:
 - Fa – 40 mm-es, 1000 kg statikus terhelhetőség
 - Acéllemez – 2,5 mm-es horganyzott lemez, ellenáll a magas hőmérsékletnek, 800 kg statikus terhelhetőség

2000.ROLL.6M3W **220.465 Ft** ⁺ÁFA

2000.ROLL.6M3G **208.654 Ft** ⁺ÁFA



MUNKAASZTALOK

SZILÁRDSÁG

- A munkalap 2,5 mm-es ütés- és hőálló horganyzott fémlemezből készült
- Nagy teherbírású hegesztett és csavarozott fémszerkezet
- Statikus terhelhetőség: 700 kg a 2 m-es változat esetében, és 500 kg az 1,5 m-es változat esteében

FELSZERELTSÉG

- 2 további WB.DRAWER típusú fiókkal is felszerelhető
- A széles keresztmerezítő polcként és lábtartóként is használható
- Könnyen és gyorsan összeszerelhető

BIZTONSÁG

- 3 oldalon biztonsági él
- A padlóhoz is rögzíthető

	Méretek Ho x Mé x Ma (m)	KG (kg)
WB.1500GSAPB	1,5 x 0,75 x 0,85	59,000
WB.2000GSAPB	2 x 0,75 x 0,85	81,500

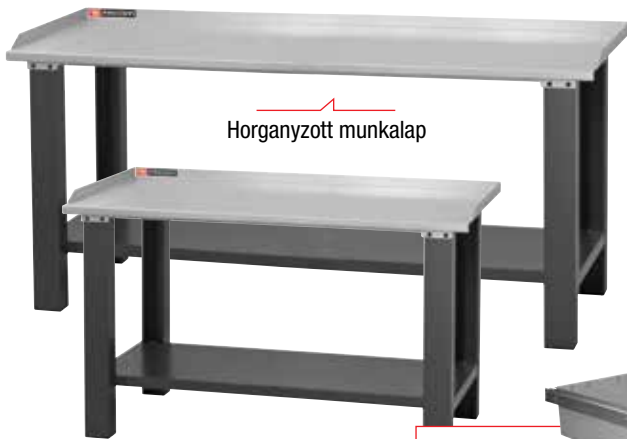

SZILÁRDSÁG

- 30 mm-es rétegelt bükkfa munkalap, lenmagolajjal kezelve, így jobban ellenáll a folyadékoknak, és könnyebben karbantartható
- Nagy teherbírású hegesztett és csavarozott fémszerkezet
- Statikus terhelhetőség: 1000 kg a 2 m-es változat esetében, és 800 kg az 1,5 m-es változat esetében

BIZTONSÁG

- A padlóhoz is rögzíthető

TULAJDONSÁGOK

- Képes satu fogadására
- A széles keresztmerezítő polcként és lábtartóként is használható
- 2 további WB.DRAWER típusú fiókkal is felszerelhető
- Könnyen és gyorsan összeszerelhető

	Méretek Ho x Mé x Ma (m)	KG (kg)
WB.1500WAPB	1,5 x 0,75 x 0,85	54,000
WB.2000WAPB	2 x 0,75 x 0,85	70,000



Méretek
Ho 569 x Mé 421 x Ma 140 mm
WB.DRAWER **25.189 Ft[†]**

WB.1500GSA **110.663 Ft[†]**

WB.2000GSA **107.079 Ft[†]**

WB.1500WA **149.720 Ft[†]**

WB.2000WA **169.687 Ft[†]**

1224.XXX: SZERELŐ-KARBANTARTÓ, 360°-BAN ELFORGATHATÓ SATUK

- Gömbgrafitos öntöttvas satuk, minimum 700 N/mm² szakítószilárdság
- Széles támasztó aljzat a trapéz orsó/mobil satukhoz Trapéz orsó nem hajlik meg, a satu működése még súlyos terhelés mellett is zavartalan marad
- Cserélhető párhuzamos pofák. Rendkívül kopásálló, keménység: 48/53 HRC
- V alakú, levehető satupofák csövek befogására
- Keménység: 40/46 HRC
- Beállító rendszer 2 komplex csavarral, a holtjáték kiküszöbölésére
- Polírozott tekerőkar

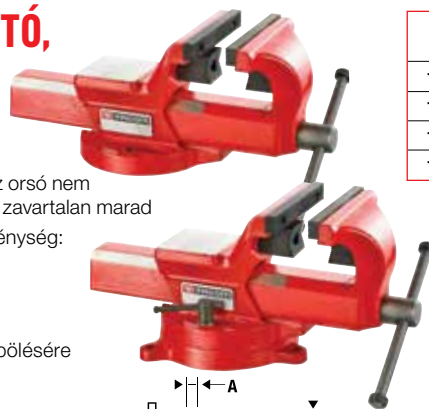

	L (mm)	Mé (mm)	L1 (mm)	H1 (mm)
1224.100 (E)	345	63	104	74
1224.125 (E)	380	75	127	83
1224.150 (E)	460	95	154	94
1224.175 (E)	532	118	178	123

	H (mm)	H (mm)
1224.100	164	1224.100E 142
1224.125	178	1224.125E 154
1224.150	205	1224.150E 183
1224.175	241	1224.175E 214

1224.XXXE: FIX FÉMMEGMUNKÁLÓ SATUK

- Azonos tulajdonságok a 1224-es modellel, de nem forgatható aljzattal.

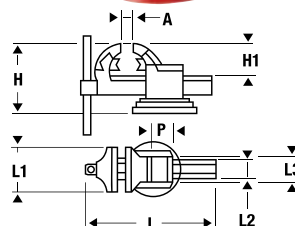

1224.100	64.559 Ft[†]	1224.100E	58.260 Ft[†]
1224.125	77.945 Ft[†]	1224.125E	70.858 Ft[†]
1224.150	94.480 Ft[†]	1224.150E	85.819 Ft[†]
1224.175	121.252 Ft[†]	1224.175E	109.441 Ft[†]

AUTOMATIKUSAN ZÁRÓDÓ SZERSZÁMOSLÁDÁK

- Egy kézzel nyitható és automatikusan záródó rendszer
- 2 tárolórekesz a fedélben
- Nagy szilárdságú fém zárszerkezet
- Lakatkonzol (a lakat nem tartozék)
- Lehajtható fogantyú
- Kivehető tálca
- Egymásra rakható



16"

19"

24"

	Méreték: H x SZ x M (cm)	KG (kg)	KG Max. terhelhetőség:
BP. C16N	39,4 x 22 x 16,2	1,100	5,500
BP. C19N	48,6 x 26,6 x 23,6	1,950	12,000
BP. C24N	59,5 x 28,1 x 26	2,740	15,000

BP. C16N **4.244 Ft** ⁺AFA

BP. C19N **5.898 Ft** ⁺AFA

BP. C24N **9.441 Ft** ⁺AFA

PRO SZERSZÁMOSLÁDÁK

- Megerősített polipropilén rekesz
- Fém csuklók és pántok
- Fém lakatkonzol (a lakat nem tartozék)
- Rugalmas ütőközök a sarkokon
- Biztonságos és kényelmes alumínium fogantyú
- Tárgyakat a fedőhöz rögzítő szíjak. (fűrész, vízmérték stb.)
- Kivehető tálca
- Nagy tárolási kapacitás:
36 l (BP.P20), 47 l (BP.P26)

Puha ütőközök



A fedél alján heveder található a szerszámok rögzítéséhez



	Méreték: H x SZ x M (cm)	KG (kg)
BP. P20	50,2 x 26,8 x 27,3	2,320
BP. P26	65 x 26,8 x 27,3	2,940

BP. P20 **10.228 Ft** ⁺AFA

BP. P26 **12.591 Ft** ⁺AFA

SZERSZÁMOSLÁDA 5 REKESZES:

KG 4,500 kg

Származási hely: Franciaország

- **Nagy tárolási kapacitás:**
- A fogókarok szétnyitása azonnali hozzáférést biztosít az összes rekeszhez
- A rekeszek alja műanyag habbal van borítva
- Lakatkonzol (a lakat nem tartozék)
- Középső rekesz: 448 x 200 x 98 mm
- Rekeszek: 448 x 100 x 55 mm
- Terhelhetőség: 25 kg
- Úrtartalom: 17 dm³
- Teljes méret: 475 x 220 x 238 mm
- Piros 3020 és Elian szűrő



BT. 11A **19.933 Ft** ⁺AFA

RENDSZEREZŐK

kg 2,670 kg

3 az 1-ben KÉZISZERSZÁMOK

KIS ALKATRÉSZEK, SZERSZÁMGÉPEK

- Tárolóhely a kis méretű elemeknek (9 kivethető elválasztó), kéziszerszámok (középső rekesz) és szerszámgépek (6 eltávolítható elválasztó)
- Többféle rekeszelrendezés is lehetséges
- Elkerülhető az alkatrészek összekeveredése
- A nagy középső rekesz ideális kéziszerszámok tárolására (csavarhúzó, kalapács stb.)

Könnyű rögzítés



Kompakt és könnyű

- Kapacitás: rendszerező 2 x 6 l + középső rekesz 4,7 l
- Max terhelhetőség: 15 kg

Könnyű és gyors hozzáférés

- Minden szerszám azonnal látható és elérhető
- Új rugós integrált zárszerkezet, könnyen nyitható és zárható

BPZ46A

14.165 Ft⁺_{AFA}

FÉM SZERSZÁMOSLÁDA, 5 REKESZEL

kg 5,000 kg

- Nagy tárolási kapacitás:
- Elfér benne vízmérték vagy fűrészkeret is
- A fogókarok szétnyitása azonnali hozzáférést biztosít az összes rekeszhez
- A rekeszek alja műanyag habbal van borítva
- Lakatkonzol (a lakat nem tartozék)
- Középső rekesz: 518 x 200 x 98 mm
- Rekeszek: 526 x 100 x 55 mm
- Terhelhetőség 30 kg
- Úrtartalom: 18 dm³
- Teljes méret: 560 x 220 x 238 mm
- Piros 3020 és Elian szürke



BT.13A

18.102 Ft⁺_{AFA}

NAGY MÉRETŰ RENDSZEREZŐ

kg 1,800 kg

- Átlátszó fedél: a tartalom azonnal látható
- 10 kivethető és felosztható doboz
- Polikarbonát fedél
- A fedél rögzíti a dobozokat a helyükön: a szállítás során a tárolt alkatrészek a helyükön maradnak
- Méretek 42,2 x 33,5 x 10,6 cm
- Alkatrészeket és szerszámokat nem tartalmaz



BPZ8

8.654 Ft⁺_{AFA}

TECHNIKUSI BŐRÖND

kg 6,120 kg

A tető rögzíthető nyitott állásban

- Digitális zárral zárható
- Kétféle anyagból készült fogantyú
- Ütésálló polipropilén test
- Teljes méret: 486 x 430 x 205 mm
- Belső méret: 470 x 345 x 190 mm



BV.51A

73.220 Ft⁺_{AFA}

AKCIÓ



91 DB-OS SZERSZÁMKÉSZLET TECHNIKUSI BŐRÖNDBEN

- BV.51A: technikus bőrdoboz
- 440.JP14: csillagvilláskulcs-készlet
- AN.J12R1: 12 db-os csavarhúzó készlet + 2 tartó
- 83SH.JP9A: gömbfejű imbuszkulcskészlet
- RL.NANO1: 1/4"-os hatlapú dugókulcskészlet és tartozékok
- 601: fűrészkeret
- 844.S18: 18 mm-es szike
- 980C: univerzális olló
- 779.PBT: zseblámpa
- CPE.1: 4 db-os fogókészlet
- 113A.10C: krómoxidált állítható kulcs
- 205C.30: kalapács
- 893B.319: mérőszalag
- 1300E: digitális tolómérő, 1500 mm
- 580.10: szorítású patentfogó
- 207A.32CB: cserélhető fejű kalapács 32 mm-es betétekkel
- DF3: drótkefe
- 320B.40: vízmérték, 40 cm
- PAM.MD150EMA: Lapos reszelő nyéllel



CM.BV51A **248.024 Ft⁺** AFA

28 DB-OS SZERSZÁMKÉSZLET PROBAG TÁSKÁBAN

TARTALOM:

- BS.T20 Probag szerszámos táská
- 192.16CPE oldalcsípő fogó
- 181A.25CPE vízpumpafogó
- 440.JP9: csillagvilláskulcs-készlet
- ANP.J6: 6 db-os csavarhúzó készlet
- 83SH.JP9A: gömbfejű imbuszkulcskészlet
- 205C.30: kalapács
- 897A.319: 3 m-es mérőszalag



BS.T20CM28 **70.858 Ft⁺** AFA

FACOM SZERSZÁMOSTÁSKÁK

Kényelmes tárolás:

1. Számos zseb
2. Robosztus kialakítás
3. Vízálló
4. Ellenálló anyag, 1200 x 1200, den



MINI PROBAG KG 2,225 kg

- Kompakt szövet szerszámok táska 14"
- Nagy tárolási kapacitás: 34 l
- Terhelhetőség: 11 kg
- Méretek: 42 x 24 x 34 cm

Rendkívül ellenálló

- Nagy erősségű poliészter anyag 1200 x 1200 den
- Merev és vízálló polietilén fedél
- Alumínium fogantyú
- Párnázott vállpánt



PROBAG KG 2,790 kg

- Kompakt szövet szerszámok táska 20"
- Flexibilis tetővel zárható kenguruzseb a fedél tárolására
- Tépőzárral állítható fűrésztartó rekesz
- Nagy tárolási kapacitás: 47 l
- Nagy tárolási kapacitás: 15 kg
- Teljes méret: 52 x 25 x 36 cm

Tartós konstrukció Alumínium fogantyú



Praktikus tárolás

- Független tárolóhely a szerszámok azonnali eléréséhez
- Rugalmas szerszámok tartó heveder
- Oldalsó tároló a csavarhúzóknak és kiűtő tűskék
- Több oldalsó zseb.

BS.T14 (mini Probag táska)	14.953 Ft ⁺ ÁFA
BS.T20 (Probag táska)	18.890 Ft ⁺ ÁFA

GÖRGŐS SZÖVET SZERSZÁMDOBOZ

Hatékony szerszámok tárolás:

- 6 külső zseb
- Fűrész rekesz az 603F fűrésznek
- Kenguruzseb A4-es dokumentumok tárolásához a tetőben

Nagyon erős:

- Anyag: 1200 x 1200, den

Praktikus és kényelmes:

- Könnyen hozzáférhető rekesz
- 3 lehetőség a hordozásra: kereke és teleszkópos nyél, alumínium fogantyú bőr markolattal, párnázott vállpánt
- Nagy kapacitás: 33 l
- Terhelhetőség: 20 kg
- Belső méretek: 47 x 24 x 30 cm
- Teljes méret: 55 x 36 x 44 cm



BS.R20 29.126 Ft⁺
ÁFA

15"-OS LAPTOPTÁSKA

- Garantált védelem: Habosított belső bélés védi a 15"-os laptopot
- Tárolás: 3 zseb a táska elejében, ahol elfér néhány szerszám a és a számítógép töltője
- A táska A4-es méretű dokumentumokhoz is megfelelő
- Könnyen hordozható – a dupla hordfüllel vagy vállon a párnázott vállpánttal, illetve rögzíthető a görgős PROBAG BS.R20 becsukható fogantyújához is
- Erős 1200 denes anyag
- Teljes méret: 39 x 7 x 30 cm

Praktikus, tartós, biztonságos



BS.PC15 6.291 Ft⁺
ÁFA

KOMPAKT HÁTIZSÁK SZERSZÁMOKNAK 2,700 kg

- Tökéletes méret – kompatibilis biztonsági létrákkal
- Ellenálló és vízálló nylon anyag – dörzs- és vízálló
- Könnyen csúszó, nagy teherbírású cipzár – lakatszemmel
- TPR lábak- megvédik a táskát a padlótól
- Intelligens belső rendszerezés – rögzítősíjak (tépőzáras) és 4 eltávolítható zseb a maximális személyre szabhatóságért
- Átlátszó, eltávolítható dokumentum/táblagép zseb
- Eltávolítható rendszerező – létrára akasztható
- Biztonság – fényvisszaverő csíkok a táska elején és oldalán
- A formázott és párnázott, gyorskioldóval ellátott vállpánt extra kényelmet biztosít a munka során
- Kapacitás: 20 l
- Terhelhetőség: 20 kg
- Teljes méret: 30 x 18 x 48 cm



18 cm

Kényelmes: A hát- és vállrészt nagy sűrűségű habbal vannak béleelve, anyaga könnyen tisztítható

Kompatibilis az SLS szerszámokkal

BS.MCB **25.976 Ft⁺** 

SZÖVET TÁSKA, PVC BEVONATTAL 1,560 kg

- Hossza lehetővé teszi nagyobb szerszámok, pl. fűrészkeret, vízmérték és nagy méretű csavarkulcsok tárolását is
- Ellenálló PVC-bevonatú szövet, cseppálló, könnyen tisztítható és ápolható
- A lehajtható tető 100%-osan nyitható, így könnyű hozzáférni a szerszámokhoz
- Oldalsó fogantyúk és állítható párnázott vállpánt, az oldalsó fogantyúkkal a táska akkor is szállítható ha a fedél nyitva van
- Dokumentumtároló zseb, akasztó a mérőszalagnak, kulcstartó kampó, zseblámpa is rögzíthető
- A műanyag lábak megvédik a táskát a padlótól
- Megerősített szerkezet, dupla, két rétegű szövetből: nem deformálódik a használat során
- Úrtartalom: 12,25 l
- Terhelhetőség: 8 kg
- Teljes méret: 54 x 22 x 20 cm hátul, 15 cm elől



54 cm

BS.LMBC **16.528 Ft⁺** 

SZÖVET TÁSKA

 1,900 kg

TARTÓS

- Könnyű hozzáférés a szerszámokhoz
- Könnyen szállítható – könnyű
- Terhelhetőség: 5 kg
- Méretek: 45 x 18 x 17 cm



Kompakt
- tökéletes
kisebb munkákhoz

BS.SMB **10.228 Ft⁺** 

2 AZ 1-BEN SZÖVET-TÁSKA SZERSZÁMOKNAK ÉS LAPTOPNAK 1,900 kg

TARTÓS

- Tágas
- Könnyű hozzáférés a szerszámokhoz
- Könnyen szállítható – könnyű
- Terhelhetőség: 7 kg
- Teljes méret: 46 x 15 x 35 cm



Sokoldalú,
laptophoz,
szerszámokhoz



BS.TLB **13.378 Ft⁺** 

HÁTIZSÁK SZERSZÁMOKNAK 3,150 kg

- Nagysűrűségű habból készült hát
- Állítható és párnázott hevederek
- Állítható és párnázott mellkas- és has hevederek, melyek lehetővé teszik a teher egyenletes elosztását
- A zsebeknek és kampóknak köszönhetően a szerszámok jól rendszerezhetők
- Párnázott laptoprekesz (15")
- BS.ORG1 „Rendszerező” táska: többfunkciós és eltávolítható szerszámtartó
- Speciális rekesz fűrésznek
- A4 méretű dokumentumzseb
- Fényvisszaverő csíkok a táska elején és a pántokon
- Merev, polipropilén rekesz: vízálló, felállítható, védelem a padlóval szemben
- Lakattal zárható (a lakat nem a szállítmány része)
- Kapacitás: 30 l
- Terhelhetőség: 12 kg
- Teljes méret: 355 x 225 x 460 mm

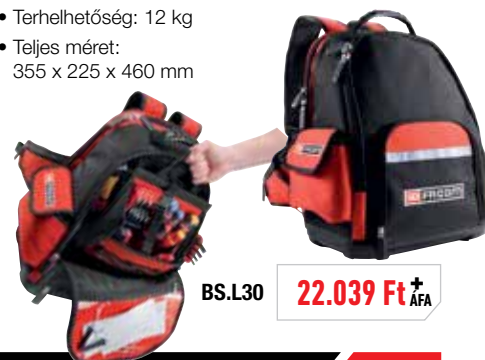

BS.L30 **22.039 Ft⁺** 

SZÁLLÍTÁSI INNOVÁCIÓK

MY Tool storage SOLUTION

A TÖKÉLETES KOMBINÁCIÓ

- Robosztus
- Kétféle anyagból (fém és polipropilén)
- Tartós és könnyen használható

Könnyen szállítható

- Kényelmes, párnázott heveder (BT. 200STRAP)
- Becsukható fogantyú (BT 200)
- Kompatibilis a BT.HT1 szállítókosárral



Származási hely: Franciaország

UNIVERZÁLIS KOCSI SZERSZÁMOS-LÁDÁKHOZ

KG 9,500 kg

- 1 készlet rögzítőkonzollal, mellyel a BT. 200, BT. 203, dobozok, és a BT. HT1BASKET kosár rögzíthető
- Opcionálisan további rögzítőkonzol-készletek is vásárolhatóak (BT.HT1SUP)
- Behajtható alsó rész, biztonságos rögzítőelemmel
- 200 mm-es kerekek, melyekkel még nehéz terepen is könnyen mozgatható
- Emelőkapacitás: 100 kg
- Teljes méret: 550 x 490 x 990 mm
- Teljes méret, behajtott alsó résszel: 550 x 260 x 990 mm



BT.HT1 39.362 Ft⁺AFA

BT.HT1SUP (Rögzítőkonzol) 1.252 Ft⁺AFA

KÉTFÉLE ANYAGBÓL KÉSZÜLT SZERSZÁMOSLÁDA

KG 5,200 kg

- Fém és polipropilén
- Erős polipropilén fedél, melyre ráhelyezhető a tálca, így könnyen elérhetőek a szerszámok (a fedél maximális teherbírása 5 kg).
- Rendszerezett tárolás: 2 oldalsó tároló a csavarhúzóknak és csavarkulcsoknak, 362 x 232 x 80 mm-es eltávolítható tálca rekeszekkel, tárolóhely a fűrésznek
- Könnyen hordozható: Behajtható felső fogantyú a fedélen, állítható és párnázott vállpánt (leválasztható és a modellcsalád más ládához is használható), 2 oldalsó fogantyú, illetve a BT.HT1 szállítókosárhoz is csatlakoztatható (könnyen és gyorsan felszerelhető)
- Egymásra helyezhető
- 15 kg-os terhelhetőségű, 25 literes térfogat mellett
- Teljes méret: 510 x 287 x 294 mm
- Belső méret: 460 x 260 x 250 mm

KÉTFÉLE ANYAGBÓL KÉSZÜLT SZERSZÁMOSLÁDA, 3 FIÓKKAL

- Fém keret és polipropilén fiókok
- Könnyen hordozható
- Rendszerezett tárolás: 3 polipropilén fiók, 65 mm magas, csapágyazott síneken, 100%-osan nyitható- fogadja a Facom moduláris rendszer műanyag és habszivacs tálcáit- a fiókok eltávolítható elválasztókkal (5 db elválasztó elemmel szállítjuk, melyek külön is megvásárolhatóak (BT.203-07)
- Egymásra rakható
- Biztonsági retesz mindegyik fiókon (a fiók a retesz balra húzásával nyitható)
- Központi zárrendszer lakatkonzollal – a lakat nem tartozék
- Terhelhetőség: 15kg
- Teljes méret: 510 x 270 x 270 mm
- A fiókok belső mérete: 430 x 225 x 65 mm

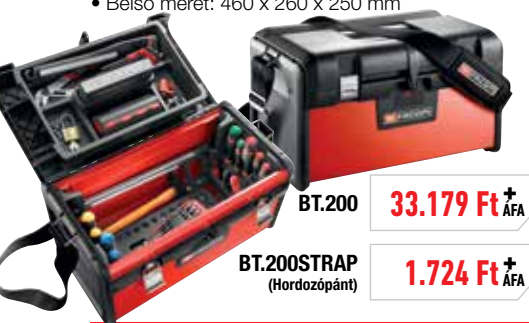

BT.200 33.179 Ft⁺AFA

BT.200STRAP (Hordozópánt) 1.724 Ft⁺AFA



BT.203 45.779 Ft⁺AFA

ACÉLHÁLÓS KOSÁR

KG 2,400 kg

- 3 mm átmérőjű acélhuzalok
- Terhelhetőség: 20 kg
- Teljes méret: 627 x 370 x 230 mm
- A kosát alapterülete: 540 x 280 x 230 mm



BT.HT1BASKET 16.528 Ft⁺AFA

SZIGETELT GÖRGŐS TÁSKA

Külső méretek:

	H (mm)	Sz (mm)	Ma (mm)	KG
BV.FC1	546	347	247	6
BV.FC2	627	475	292	10
BV.FC3	670	510	372	10,54

Belső méretek:

	H (mm)	Sz (mm)	Ma (mm)
	517	277	217
	538	405	250
	580	440	330



- Teleszkópos fogantyú
- Egymásra helyezhető
- Manuális nyomáskieresztő szelep

BV.FC1 74.008 Ft⁺AFA

BV.FC2 92.118 Ft⁺AFA

BV.FC3 118.102 Ft⁺AFA

SZIGETELT GÖRGŐS TÁSKA

- A szerszámok előlről és felülről is elérhetőek
- Jól ellenáll a hőmérséklet ingadozásának: -33°C / +90°C
- 4 db 60 mm magas fiók+ felső tárolórekesz
- Teljesen szigetelt, ütésálló, és ellenáll az ipari folyadékoknak
- Több lakatkonzol is rendelkezésre áll
- Manuális nyomáskieresztő szelep
- Teljes méret: 581 x 381 x 455 mm
- Belső méretek: hossz: 580 mm szél.: 440 mm mag.: 330 mm



BV.FC4 181.094 Ft⁺AFA

ÚJ

SZÉTHAJTÁS, MUNKA, ÖSSZEHAJTÁS, TÁVOZÁS



BIZTONSÁGOS

- **A szerszámok** egy jól elkülönített helyen vannak, így elkerülhető a balesetveszély és a szerszámok elvesztése. Elkerülhető törmelékek, hulladék szétszóródása a műveletet követően.
- **Rugalmas szíjak** a szőnyeg külső részén szerszámok tárolásához.



KÉNYELMES

- **Puha habszivacs** védi térdeit a kemény fémfelületekkel (pl. szellőzőrács) szemben, a kényelmes párnázott, és ellenálló anyag elszigeteli Önt a hideg talajtól, nedvességtől és szennyeződésektől.



TISZTA

- **A munkát követően rendkívül egyszerűen megtisztíthatja a munkaterületet!**
- Akár 5 kg hulladékot és szerszámot is elbir.



- **Hegesztett PVC réteg:** védelmet nyújt a vízzel, olajjal és más folyadékokkal szemben. Könnyű karbantartás.

KOMPAKT

- **Könnyen szállítható** (vállpánt vagy fogantyú)



EXPRESS TOOLMAT MUNKASZŐNYEG

- Biztonságosabbá teszi a munkaterületet.
- Belső felülete lemosható PVC anyagú
- A külső felület és az alsó rész nylonból készült (600 és 1680 den)
- A párnázott belső habszivacs réteg szükségtelenné teszi a térdvédőket
- A széthajtás és összehajtás kevesebb mint 3 másodpercet vesz igénybe!
- 4 mm átmérőjű polipropilén tartószinór
- Párnázott vállpánt
- Ergonomikus hordozófogantyú
- Rugalmas belső hurkok a szerszámok tárolásához
- A BP.EXTMS tartozékként hozzáadható (2 kapoccsal rögzíthető)
- Max terhelhetőség: 5 kg
- Méretek: 400 x 400 x 400 mm összehajtva, 1103 x 1100 mm kiterítve
- Tömeg: 2,5 kg

 BS.EXTM **27.551 Ft⁺** AFA

BS.EXTMKITPB KÉSZLET: SZŐNYEG + HAROMSZOG

Tartalom:
BS.EXTM
BP.EXTMS

 BS.EXTMKITPB **29.913 Ft⁺** AFA

MUNKAVÉDELEM

MEGOLDÁSOK MAGASBAN VÉGZETT MUNKÁKHOZ

Története során a FACOM sokféle vállalattal dolgozott együtt, hogy a felhasználók igényeinek megfelelő megoldásokat fejleszthessen ki. A FACOM Safety Lock System (SLS) rendszere kiváló megoldás azoknak, akik rendszeresen dolgoznak magasban, eszközöket építenek be néhány méterre a talajtól vagy akár több tíz méteres magasságban.



SLS
SAFETY
LOCK
SYSTEM

DUPLA SLS AKASZTÓ

- Az SLS AKASZTÓVAL biztonságosan rögzíthetők a szerszámok, és megakadályozható azok leesése:
 - 100%-ban megbízható megoldás a szerszámok átadása során

A dupla SLS AKASZTÓ egészen addig kapcsolódik az SLS AKASZTÓ tartójához, amíg nem csatlakoztatják egy másik SLS AKASZTÓHOZ, így a szerszám a teljes átadás során, mindig rögzítve van.

- Az SLS HOOK dupla akasztóval ellátott szerszám átadása egyikből másik kézbe vagy egy másik személynek mindig biztonságosan, a leesés és veszélye nélkül történhet.
- A hevederes övhöz rögzítéssel szemben az SLS HOOK rendszerrel a szerszám a felhasználó csuklójához van rögzítve, így a szerszám kisebbet zuhan, amikor kicsúszik a felhasználó kezéből
- Kényelmes:
 - Az SLS HOOK tartóval könnyen és gyorsan átadhatók a szerszámok
 - Az SLS HOOK rendszer használata (akasztó + tartó) teljesen intuitív
 - A csuklóhoz rögzített SLS HOOK dupla kampó nagy mozgásszabadságot tesz lehetővé
- Az SLS HOOK dupla akasztó kompatibilis a WRT-SHSLs csuklópánttal és az SH-BAG1SLS övtáskával; az SH-SUPSLs SLS HOOK tartó darabonként is elérhető, és rögzíthető a olyan saját felszerelésekhez is, mint öv, hátizsák, heveder.

- Ellenállóság:

Az SLS HOOK dupla akasztó a munka során előforduló legextrémabb körülményeknek is ellenáll:

- Könnyű alumínium szerkezet, ellenáll az ütéseknek és a leggyakoribb oldószernek és a hőmérséklet ingadozásainak
- Üvegszállal erősített polipropilén szerkezet és rozsdamentes acél rugó az ellenállóság és tartósság érdekében

- Teljes hossz (SLS HOOK dupla kampó + huzal + akasztókampó): 270 mm
- Csak SLS HOOK dupla kampó:
 - hossz: 62 mm; szélesség: 39 mm; vastagság: 12,5 mm
- Huzal: hosszúság: 158 mm; átmérő: 3 mm
- Rozsdamentes akasztókampó:
 - hossz: 50 mm; átmérő: 5 mm
- Maximális névleges terhelés: 2,7 kg
- Tömeg: 65 g



SH-SLS 19.755 Ft⁺ AFA

SKYHOOK CSUKLÓPÁNT



- SKYHOOK tartókonzollal, mely fogadja az SH-SLS SKYHOOK dupla akasztóval
- Elasztikus anyag az optimális kényelemért és állíthatóságért; 165 és 240 mm közötti csuklókerületre állítható
- Az anyag ellenáll a leggyakoribb oldószernek
- Karpánt szélessége: 50 mm
- Maximális névleges terhelés: 2,7 kg
- Tömeg: 55 g

WRT-SHSLS

7.470 Ft⁺_{AFA}

SLS TARTÓ



- Két SLS HOOK SH-SLS akasztót fogad
- Ütésálló, ellenáll a leggyakoribb oldószernek és a hőmérséklet ingadozásainak

SH-SUPSLS

1.950 Ft⁺_{AFA}

3 SLS AKASZTÓVAL FELSZERELT ÖVRE AKASZTHATÓ TÁSKA



- 3 db SLS HOOK tartóval, melyekre 3 SH-SLS dupla SLS HOOK akasztó rögzíthető
- Az anyag ellenáll a leggyakoribb oldószernek
- Rozsdamentes acél mérőszalagtartóval
- kompatibilis az SLS CT70-100 (70 – 100 cm) és CT100-140 (100 – 140 cm) FACOM övekkel

SH-BAG1SLS

33.028 Ft⁺_{AFA}

ÖV KÉTPONTOS FÉM CSATTAL – DERÉKMÉRET: 70–100 cm

0,390 kg

- Szerszámöv a FACOM SLS családhoz
- Kétpontos fémcsat: a csat oldásához két ponton kell azt megnyomni, így megakadályozható a véletlen nyitás
- Kényelmes habszivacs párnázással, a tépőzárás szíjjakkal optimálisan beállítható
- Az öv kompatibilis a FACOM SLS kiegészítővel: CT-ACC2M (fém, D-alakú heveder, 2 db 60 mm-es rozsdamentes karabinerrel rögzítőcsavarral), és CT-ACC (D-alakú fémgűrű)
- 8 db 50 mm széles akasztó, melyek fogadják a CT-ACC2M vagy CT-ACC kiegészítőket
- A tartozékakasztó szij szélessége: 45 mm
- Derékméret: 70 – 100 cm



CT70-100

22.330 Ft⁺_{AFA}

ÚJ

10 DB-OS CSILLAG-VILLÁSKULCSKÉSZLET

- Tartalom:
467B. 8 – 10 – 11 – 12 – 13 –
14 – 16 – 17 – 18 – 19 mm

- Legkisebb elfordulás 5°

NAGYOBB ÉRINTKEZŐ FELÜLET

= jobb erőátvitel

KÉNYELMES MARKOLAT

A változó keresztmetszetű nyél
kétszer akkora felületen érintkezik a kézzel

Rögzítőgyűrűs racsn

Egy rugó rögzíti a gyűrűt a kötőelemre
és megakadályozza annak lecsúszását

ERGONÓMIA

Stabil, jobban
kezelhető szerszám

EGYEDI KIALAKÍTÁS

467B.JP10

58.260 Ft⁺_{AFA}

ÚJ

10 DB-OS GYORS CSILLAG-VILLÁSKULCSKÉSZLET

- Tartalom:
467BR. 8 – 10 – 11 – 12 – 13 – 14 – 16 – 17 – 18 – 19 mm

- Legkisebb elfordulás: 5°

RACSN

GYORS PROFIL A VILLÁS RÉSZEN

A racsnis mechanika még szűk helyeken
is gyors meghúzást tesz lehetővé

467BR.JP10

65.346 Ft⁺_{AFA}

14 DB-OS METRIKUS CSILLAG-VILLÁSKULCSKÉSZLET

- Tartalom:
440.7 – 8 – 10 – 11 – 12 – 13 – 14 – 15 – 16 – 17 – 18 – 19 – 22 – 24 mm

- Tartó: CK.440J3



kg 1,68 kg

440.JP14

28.339 Ft⁺_{AFA}

10 DB-OS CSUKLÓS CSILLAG-VILLÁSKULCS-KÉSZLET

KG 1,450 kg

- Tartalom: 467F.8 – 10 – 11 – 12 – 13 – 14 – 16 – 17 – 18 – 19 mm
- Legkisebb elfordulás: 5°
- Tartó: CK.467FJ1



467F.JP10 **44.874 Ft** ⁺AFA

6 DB-OS RÖVID, RACSNIS CSILLAG-VILLÁSKULCSKÉSZLET

KG 0,420 kg

- Tartalom: 467S.8 – 10 – 11 – 12 – 13 – 14 mm
- Tartó: CK.67SJ1
- Legkisebb elfordulás: 5°



▶ **60%** ◀

467S.JP6 **22.039 Ft** ⁺AFA

6 DB-OS EXTRA LAPOS VILLÁSKULCSKÉSZLET

KG 0,680 kg

- Tartalom: 31. 8 x 9 – 10 x 11 – 12 x 13 – 14 x 15 – 16 x 17 – 18 x 19 mm
- Szerszámtok: N.38A-6B



31.JE6T **25.976 Ft** ⁺AFA

7 DB-OS RÖVID, RACSNIS CSILLAG-VILLÁSKULCS-KÉSZLET ADAPTEREKSEL, 1/4"-OS DUGÓKULCSOK ÉS BITEK

KG 0,890 kg

- 467S: 7 – 8 – 10 – 11 – 12 – 13 – 14 mm
- 467.ADAPT10MM: dugókulcs adapter 10 mm x 1/4" és bit adapter: 10 mm x HexF 1/4"
- R.209: 55 mm-es toldó
- Dugókulcsok: R. 5,5 – 6 – 7 – 8 – 9 – 10 – 11 – 12 – 13 – 14 mm

Bitek:

- Lapos: ES 4.5 – 6.5 – 8 mm
- Phillips®: EP 1 – 2 – 3
- Pozidriv®: ED 1 – 2 – 3
- Resistor®: EXR 10 – 15 – 20 – 25 – 30 – 40
- Hatlapú: EH 3 – 4 – 5 – 6 – 7 mm
- Doboz: BP.102



467S.BOX **40.150 Ft** ⁺AFA



2 DB-OS TÖBBMÉRETŰ RACSNIS CSILLAGKULCSKÉSZLET

KG 0,400 kg

- Csavarkulcsok: 64C.S1 és 64C.S2
- 64C.S1: 8 x 10 – 12 x 13 mm
- 64C.S2: 16 x 17 – 18 x 19 mm
- ISO 1711-1 szabvány
- Legkisebb elfordulás 5°



4 AZ 1-BEN

2 csavarkulcs = 8 méret

64C.J2 **14.165 Ft** ⁺AFA

12 DB-OS CSILLAGVILLÁSKULCS-KÉSZLET kg 1,550 kg

- 440. 7 – 8 – 10 – 11 – 12 – 13 – 16 – 17 – 18 – 19 – 22 – 24 mm
- Tartó: CK.440J2



440.JP12 **25.189 Ft⁺ ÁFA**

25 DB-OS CSILLAGVILLÁSKULCS-KÉSZLET kg 5,950 kg

- 440. 6 – 7 – 8 – 9 – 10 – 11 – 12 – 13 – 14 – 15 – 16 – 17 – 18 – 19 – 21 – 22 – 23 – 24 – 26 – 27 – 28 – 29 – 30 – 32 – 34 mm

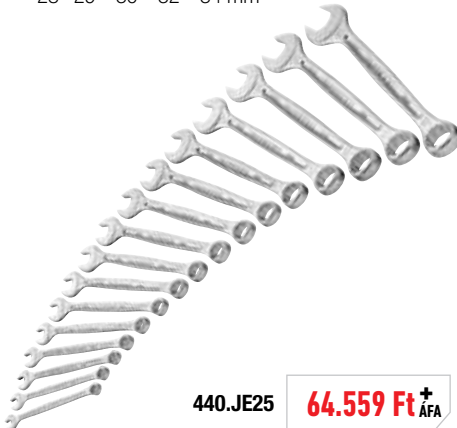

440.JE25 **64.559 Ft⁺ ÁFA**

7 DB-OS CSILLAGVILLÁSKULCS-KÉSZLET kg 0,858 kg

- 467B. 8 – 10 – 12 – 13 – 14 – 17 – 19 mm



467B.J7 **39.362 Ft⁺ ÁFA**

4 DB-OS RACSNIS CSILLAGKULCSKÉSZLET kg 0,515 kg

- Nagyon kompakt csillagfej
- Legkisebb elfordulás: 5°
- 64. 10 x 11 – 12 x 13 – 16 x 18 – 17 x 19 mm
- Felület: matt króm



64.J4 **23.614 Ft⁺ ÁFA**

17 DB-OS HOSSZÚ CSILLAGVILLÁSKULCS-KÉSZLET

- 40LA. 19 – 21 – 22 – 23 – 24 – 26 – 27 – 28 – 29 – 30 – 32 – 33 – 35 – 36 – 38 – 41 – 42 mm



40LA.JE17 **165.346 Ft⁺ ÁFA**

ÁLLÍTHATÓ KÖRMÖSKULCS HOMLOKFURATOS CSAVAROKHOZ kg 0,530 kg

- Króm-vanádium acélból kovácsolt kulcs
- Kulcsnyílás: 20 – 100 mm
- Cserélhető betétek



117.B **14.165 Ft⁺ ÁFA**

ÁLLÍTHATÓ KÖRMÖSKULCS kg 0,530 kg

- Króm-vanádium acélból kovácsolt kulcs
- Kulcsnyílás: 20 – 100 mm
- Cserélhető betétek



118A **17.315 Ft⁺ ÁFA**

10 DB-OS KOMPAKT CSILLAGVILLÁSKULCS-KÉSZLET

- 39. 3,2 – 4 – 5 – 5,5 – 6 – 7 – 8 – 9 – 10 – 11 mm
- N.38A-10A vinil szerszámtokban



39.JE10T **22.039 Ft⁺ ÁFA**

3 DB-OS ADAPTERKÉSZLET 1/4"-OS DUGÓKULCSOKHOZ ÉS BITEKHEZ ÉS 1/2"-OS DUGÓKULCSOKHOZ

- 1 adapter 10 mm-es racsnikulcs átalakításához 1/4"-os racsnira
- 1 adapter 10 mm-es racsnikulcs átalakításához 1/4"-os bites racsnira
- 1 adapter 19 mm-es racsnikulcs átalakításához 1/2"-os racsnira



467.ADAPT10-19

3.142 Ft⁺_{AFA}

11 DB-OS ERŐSÍTETT CSILLAGKULCSKÉSZLET

Tartalom:

- Fogantyúk: 54.M1B, 54.M2B, 54.M3B
- Csavarkulcsok: 24 – 30 – 32 – 36 – 41 – 46 – 50 – 55 mm
- PK1 panel és kampók

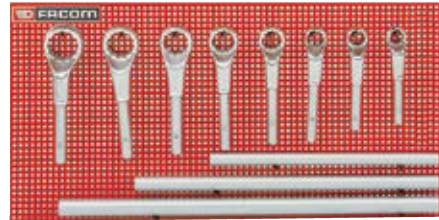

54.P9M

141.724 Ft⁺_{AFA}

8 DB-OS HAJLÍTOTT CSILLAGKULCSKÉSZLET

- 55A. 8x9 – 10x11 – 12x13 – 14x15 – 16x17 – 18x19 – 21x23 – 24x26 mm



55A.JE8

27.551 Ft⁺_{AFA}

5 DB-OS HAJLÍTOTT CSILLAGKULCSKÉSZLET

KG 0,850 kg

- Tartalom: 10 x 12 – 11 x 13 – 14 x 17 – 16 x 18 – 19 x 22 mm
- Kítűnő megoldás nehezen elérhető munkaterületekhez
- 12-pontos OGV(R) profil, nagy erő vihető át az anyá károsodása nélkül



57.JE5

28.339 Ft⁺_{AFA}

RACSNIS TORX® CSILLAGKULCSOK

- 464TX.J3: E6xE8 / E10xE12 / E14xE18
- 464TX.J4: E6xE8 / E10xE12 / E14xE18 / E20xE24



464TX.J3

11.803 Ft⁺_{AFA}

464TX.J4

14.165 Ft⁺_{AFA}

8 DB-OS VILLÁSKULCSKÉSZLET

- 44.8x9 – 10x11 – 12x13 – 14x15 – 16x17 – 18x19 – 21x23 – 22x24 mm



44.JE8

13.378 Ft⁺_{AFA}

ÁLLÍTHATÓ KÖRMÖS KULCS

- Kapacitás:
 - 115A.50: 10 – 50 mm
 - 115A.100: 20–100 mm
 - 115A.200: 30 – 200 mm
- Felület: szatinált matt króm

KG 0,340 kg
(115A.50)

KG 0,800 kg
(115A.100)

KG 1,860 kg
(115A.200)

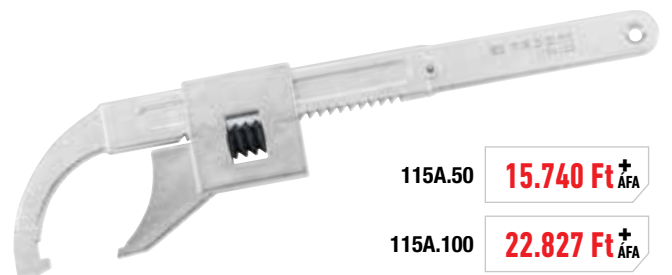

115A.50

15.740 Ft⁺_{AFA}

115A.100

22.827 Ft⁺_{AFA}

115A.200

36.213 Ft⁺_{AFA}

NAGY ERŐKIFEJTÉSRE AJÁNLT VILLÁSKULCSOK, 54-ES SOROZAT

- DIN 894, NF E 74-301
- Metrikus méretek 30 és 75 mm között
- Kovácsolt szénacél kulcs, 120 kg/mm²-re keményítve
- A kulcs végén furat akasztónak, a kulcs függeszthető a magasban végzett munka során
- Felületkezelés: barnított



Cikksz.	KG	Nettó ár Ft + Áfa
45.30	0,260	3.142
45.32	0,315	3.378
45.34	0,315	3.772
45.36	0,430	4.638
45.38	0,430	4.638
45.41	0,580	5.031
45.46	0,750	5.504

Cikksz.	KG	Nettó ár Ft + Áfa
45.50	1,050	6.291
45.55	1,20	7.551
45.60	1,700	10.228
45.65	1,700	12.591
45.70	2,200	17.315
45.75	2,800	19.677

RACSNIS CSILLAG-VILLÁSKULCSOK, 467B SOROZAT

- Metrikus méretek 6 és 41 mm között
- Kompakt racsnis szerkezet, irányváltó karral
- Minimális elfordulás 5° (7,5° a 6 mm-es esetében, 6° a 7, 8 és 9 mm-es esetében)
- 15°-ban hajlított villás fej



Cikksz.	Nettó ár Ft + Áfa
467B.6	3.378
467B.7	3.378
467B.8	3.772
467B.9	3.772
467B.10	4.244
467B.11	4.638
467B.12	4.638
467B.13	4.638

Cikksz.	Nettó ár Ft + Áfa
467B.14	4.638
467B.16	5.031
467B.17	5.031
467B.18	5.504
467B.19	5.504
467B.21	7.079
467B.22	7.079
467B.24	9.441

Cikksz.	Nettó ár Ft + Áfa
467B.27	13.378
467B.30	15.740
467B.32	21.252
467B.34	22.039
467B.36	31.488
467B.38	25.976
467B.41	42.512

ÜTHETŐ METRIKUS CSILLAGKULCS, 51B SOROZAT

- 12 pontos csillag fej, barnított kivitel



Cikksz.	KG	Nettó ár Ft + Áfa
51B.24	0,267	10.228
51B.27	0,490	10.228
51B.30	0,490	10.228
51B.32	0,547	11.803
51B.34	0,547	11.803
51B.36	0,781	12.591
51B.38	0,781	12.591
51B.40	1,004	13.378
51B.41	1,044	18.102
51B.42	1,044	13.378
51B.44	1,254	15.740
51B.45	1,254	16.528
51B.46	1,254	21.252
51B.50	1,547	18.890
51B.55	2,030	23.614

Cikksz.	KG	Nettó ár Ft + Áfa
51B.56	2,030	32.276
51B.58	2,030	32.276
51B.60	2,337	33.063
51B.65	2,980	33.063
51B.70	3,630	44.087
51B.75	4,010	43.299
51B.80	5,200	77.157
51B.85	5,200	78.732
51B.90	6,840	80.307
51B.95	6,840	88.181
51B.100	6,840	92.118
51B.105	11,200	103.929
51B.110	11,200	104.717
51B.115	11,200	112.591

HOSSZÚ CSILLAG-VILLÁSKULCSOK, 40LA SOROZAT

- Hosszú csillag-villáskulcsok: extrahosszú nyél nagy nyomaték minimális erőfeszítéssel
- OGV® profil 12-pontos csillagfej erős meghúzáshoz, védi az anyát a deformálódástól
- 15°-ban hajlított csillagfej
- 15°-ban hajlított villás fej
- Metrikus méretek: 19 – 65 mm
- Felület: szatinált matt króm



Cikksz.	Nettó ár Ft + Áfa
40.19LA	3.378
40.21LA	4.244
40.22LA	4.244
40.23LA	4.638
40.24LA	5.031
40.26LA	5.504
40.27LA	6.291
40.28LA	7.079

Cikksz.	Nettó ár Ft + Áfa
40.29LA	7.551
40.30LA	7.866
40.33LA	9.441
40.34LA	10.228
40.35LA	11.803
40.36LA	13.378
40.38LA	14.953
40.41LA	17.315

Cikksz.	Nettó ár Ft + Áfa
40.42LA	19.677
40.46LA	23.614
40.50LA	29.126
40.55LA	44.874
40.60LA	56.685
40.65LA	70.858

NAGY ERŐKIFEJTÉSRE AJÁNLOTT CSILLAG-KULCSOK, 54-ES SOROZAT

- Metrikus méretek 24 és 70 mm között
- 12 pontos profil:
- Felület: króm bevonat



Cikksz.	KG	Nettó ár Ft + Áfa
54A.24	0,380	7.551
54A.30	0,550	8.654
54A.32	0,700	9.441
54A.36	0,840	11.016
54A.41	1,000	13.378
54A.46	1,300	14.953

Cikksz.	KG	Nettó ár Ft + Áfa
54A.50	1,450	17.315
54A.55	1,500	19.677
54A.60	2,300	25.976
54A.65	2,400	31.488
54A.70	2,800	33.063

EGY OLDALON NYITHATÓ RACSNIS KULCSOK, 70A SOROZAT

- Metrikus méretek 7 és 32 mm között
- Hatlapú profil, 11 mm-ig



Cikksz.	Nettó ár Ft + Áfa
70A.10	5.031
70A.11	6.291
70A.12	6.291
70A.13	6.291
70A.14	7.866
70A.16	7.866
70A.17	7.866

Cikksz.	Nettó ár Ft + Áfa
70A.18	8.654
70A.19	8.654
70A.22	9.441
70A.24	10.228
70A.27	14.165
70A.30	14.953
70A.32	14.953



9 DB-OS GÖMBFEJŰ IMBUSZKULCSKÉSZLET, EXTRAHOSSZÚ

- 83S.1,5 – 2 – 2,5 – 3 – 4 – 5 – 6 – 8 – 10 mm

KG 0,350 kg



EASY LOCK RENDSZER

Védelem a kulcs véletlen leesésével szemben

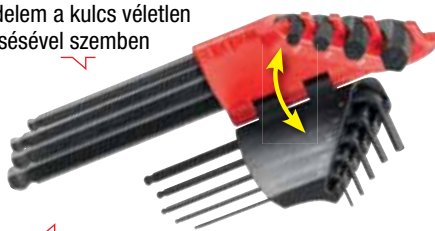

Minden kulcshoz könnyű hozzáférés

- Könnyen meghatározható méret
- Minden kulcshoz akadálytalan hozzáférés

83S.JP9AL

8.654 Ft⁺ AFA

7 DB-OS KIHAJTHATÓ IMBUSZKULCSKÉSZLET

- 2,5 – 3 – 4 – 5 – 6 – 8 – 10 mm



86H.JE7A

5.504 Ft⁺ AFA

8 DB-OS GÖMBFEJŰ IMBUSZKULCSKÉSZLET, HOSSZÚ

KG 0,365 kg

- 83SH. 3/32 – 1/8 – 5/32 – 3/16 – 7/32 – 1/4 – 5/16 – 3/8"



83SH.JP8AU

7.079 Ft⁺ AFA

9 DB-OS GÖMBFEJŰ IMBUSZKULCS KÉSZLET, HOSSZÚ

KG 0,350 kg

- 83SH.1,5 – 2 – 2,5 – 3 – 4 – 5 – 6 – 8 – 10 mm



83SH.JP9A

5.898 Ft⁺ AFA

6 DB-OS CSÚSZÓ T-NYELŰ IMBUSZKULCS

Olyan alkalmazási területekhez, mint motorerékpár javítás, autóiipari összeszerelés és ipari karbantartás

- 84TCD.2,5 – 3 – 4 – 5 – 6 és 8 mm
- Csúszó T-markolat a jobb hozzáférésért
- Biztonsági csap akadályozza meg a nyél kicsúszását
- Foszfát hegyek, melyek tökéletesen illeszkednek a csavarokhoz, a precízebb munkáért
- Króm-vanádium acél a tartósságért
- Króm felületkezelés polírozott rúd

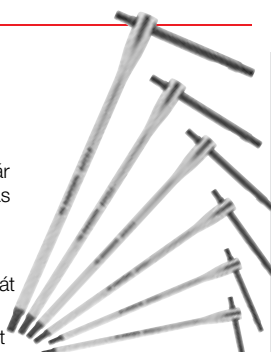

84TCD.2.5

3.772 Ft⁺ AFA

84TCD.5

4.638 Ft⁺ AFA

84TCD.3

4.244 Ft⁺ AFA

84TCD.6

5.031 Ft⁺ AFA

84TCD.J6

27.551 Ft⁺ AFA

84TCD.4

4.244 Ft⁺ AFA

84TCD.8

5.504 Ft⁺ AFA

9 DB-OS GÖMBFEJŰ ROZSDAMENTES IMBUSZKULCSKÉSZLET, EXTRAHOSSZÚ

KG 0,365 kg

- 83SH.1,5ST – 2ST – 2,5ST – 3ST – 4ST 5ST – 6ST – 8ST – 10ST
- Megnövelt mechanikai ellenállás
- Megnövelt korrózióvédelem



83SHST.JP9A

7.866 Ft⁺ AFA

8 DB-OS GÖMBFEJŰ TORX® KULCSKÉSZLET, HOSSZÚ

KG 0,400 kg

- 89,10 standard Torx® kulcs
- 89S.15 – 20 – 25 – 27 – 30 – 40 – 45



89S.JP8A

11.803 Ft⁺ AFA

6 DB-OS GÖMBFEJŰ IMBUSZKULCSKÉSZLET P-MARKOLATTAL

- Méretek: 3 – 4 – 5 – 6 – 7 – 8 mm



84TZSA.PB

9.441 Ft⁺ AFA

5 DB P-MARKOLATÚ TORX® KULCS

KG 0,400 kg

- 89TX.10 – 20 – 25 – 27 – 30



89TX.PB

7.866 Ft⁺ AFA

Protwist

Származási hely: Franciaország

CARBON SILICIUM



CSAVARHÚZÓK

ÚJ

8 DB-OS CSAVARHÚZÓKÉSZLET GYEMANT HEGGYEL

8 db csavarhúzó

- ADM 4 x 100 – ADM 5,5 x 125
- ADMF 6,5 x 150 – ADMF 8 x 150
- ADMD 1 x 100
- ADMD 2 x 125

- ADMP 1 x 100
- ADMP 2 x 125

+ 50% élettartam

A csavarhúzó hegye hosszabb élettartamú a hagyományos Facom csavarhúzóhoz képest (PH és PZ profillal)

Jobban fogj a csavarokat, nehezebben ugrik ki

A csavarhúzó hegyének különleges kialakítása jobb irányítást tesz lehetővé, és nehezebben csúszik meg, a gépi megmunkálási élék jobban illeszkednek a csavarhoz

+ 100% nyomatékátvitel*

Jobb nyomatékátvitel a nehéz kihajtás során

* PH / PZ profilok; Kiváló fogás az ergonomikus

puha bevonatú Protwist markolatnak köszönhetően



ADM.J8 **14.165 Ft⁺** AFA

6 DB-OS PROTWIST CSAVARHÚZÓKÉSZLET LAPOS/PH

kg 0,675 kg

Lekerekített penge

- AN 3,5 x 75 – AN 4 x 100
- AN 5,5 x 150 – AN 6,5 x 150
- ANP 1 x 100 – ANP 2 x 125



Protwist

ANP.J6

6.291 Ft⁺ AFA

6 DB-OS PROTWIST CSAVARHÚZÓKÉSZLET LAPOS/PH/PZ

kg 0,900 kg

Lekerekített penge

- AN 4 x 100 – 5,5 x 125 –
- ANF 6,5 x 150 – 8 x 150
- ANP 1 x 100 – 2 x 125
- AND 1 x 100 – 2 x 125



Protwist

AN.J8PB

11.803 Ft⁺ AFA

10 DB-OS PROTWIST CSAVARHÚZÓ KÉSZLET LAPOS/PH/PZ

kg 1,120 kg

Lekerekített penge

- AN 2,5 x 75 – 3,5 x 100 –
- 5,5 x 125
- ANP 0 x 75 – 1 x 100 –
- 2 x 125
- AND 1 x 100 – 2 x 125

Power sorozat

- AW 6,5 x 150 – AWH 8 x 175



Protwist

ANW.J10PB

14.165 Ft⁺ AFA

6 DB-OS PROTWIST ÜTHETŐ CSAVARHÚZÓ KÉSZLET LAPOS/PH

kg 0,831 kg

Power sorozat – fém betét a nyél üthető részén

- AW 4 x 100CK – AWH 6,5 x 150CK
- AWH 8 x 175CK
- AWPH 1 x 100CK – AWPB 2 x 125CK



Protwist SHOCK

AWCK.J5PB

15.740 Ft⁺ AFA

3 AZ 1-BEN CSAVARHÚZÓ

GYORS: racsnis csavarozás a gyorsabb munkáért
ERŐS: T-kulcs funkció a nagyobb erőkifejtésért
KOMPAKT: Nano csavarhúzó szűk helyekre

- Kétféle anyagból készült ergonomikus nyél a kényelmes, stabil csavarozáshoz
- Kimagasló minőségű 45-fogas racsnis = gyors csavarozás, pontosság, erő és tartósság
- 3 pozíciós állítógyűrű: behajtás, kihajtás és lezárt
- Nagyon alacsony penge visszaható nyomaték
- A nyél tárolója 6 további 25 mm-es bit tárolását teszi lehetővé



3 AZ 1-BEN BITTARTÓ KÉSZLET

Tartalom:

- ACL.2A: 3 az 1-ben racsnis csavarhúzó
- E.120: 28 db 1/4"-os bit
- AMZ.E: penge-bit adapter



ACL.2A2 **22.039 Ft⁺** AFA

3 AZ 1 BEN CSAVARHÚZÓ 5 MEGFORDÍTHATÓ HEGGYEL

Tartalom:

- ACL.2A: 3 az 1-ben racsnis csavarhúzó
- AMZ.E: hegy-bit adapter
- AMZ.P1 – 2: megfordítható hegy Phillips® hegyek PH1 – PH2
- AMZ.S3.5 – 4: megfordítható lapos hegy 3,5 – 4 mm
- AMZ.S5.5 – 6,5: megfordítható lapos hegy 5,5 – 6,5 mm
- AMZ.D1 – 2: megfordítható Pozidriv® hegyek PZ1 – PZ2



ACL.2A5 **23.614 Ft⁺** AFA

7 DB-OS PROTWIST TORX®/RESISTORX® CSAVARHÚZÓKÉSZLET

- Torx®: ANX 8 x 50
- Resistorx®: ANXR 10 x 75 – 15 x 75 – 20 x 100 – 25 x 100 – 27 x 100 – 30 x 125



0,785 kg

ANXR.J7PB **9.441 Ft⁺** AFA

7 DB-OS PROTWIST HOSSZÚ TORX® CSAVARHÚZÓKÉSZLET

- Torx® 20 x 275 – 25 x 275 – 27 x 275 – 30 x 275 – 40 x 275 mm



ANX275.J5 **15.740 Ft⁺** AFA

Protwist

12 DB-OS PROTWIST CSAVARHÚZÓKÉSZLET LAPOS/PH/PZ + 2 TARTÓ

0,785 kg

9 db standard csavarhúzó

- AND 1 x 100 – 2 x 125
- ANP 0 x 75 – 1 x 100 – 2 x 125
- ANF 6,5 x 150 – AN 5,5 x 125 – 4 x 100 – 2,5 x 75

9 db szigetelt csavarhúzó

- AD 1 x 100 VE
- A 3,5 x 100 VE – A 5,5 x 125 VE

BÓNUSZ

2 db CKS.08 univerzális tartó 6 db csavarhúzóhoz (egyenként)



AN.J12R1PB **17.315 Ft⁺** AFA

12 DB-OS PROTWIST CSAVARHÚZÓKÉSZLET LAPOS/PH/PZ RESISTORX® + 2 TARTÓ

- AN 2,5 x 75 – AN 4 x 100 – AN 5,5 x 150 – ANF 6,5 x 150
- AND 1 x 100 – AND 2 x 125
- ANP 1 x 100 – ANP 2 x 125
- ANXR 15 x 75 – ANXR 20 x 100 – ANXR 25 x 100 – ANXR 30 x 125

BÓNUSZ

2 db CKS.08 univerzális tartó 6 db csavarhúzóhoz (egyenként)



AN.J12R2PB **18.102 Ft⁺** AFA

Protwist

Protwist

4 DB-OS BORNEO CSAVARHÚZÓKÉSZLET LAPOS/PH – LAPOS/PZ KOMBINÁLT HEGYEKKEL

Tartalom:

- APB1X100VE – APB2X125VE
- ADB1X100VE – ADB2X125VE
- Kombinált csavarprofilok = nagyobb biztonság
- Jobb minőségű behajtás kevesebb megcsúszás és kiugrás = kevésbé kopó csavarok és csavarhúzó
- Hosszabb csavarhúzó élettartam



Borneo



AB.J4TVE **12.591 Ft** ⁺AFA

EXTRAVÉKONY HEGYŰ SZIGETELT CSAVARHÚZÓK

Csavarhúzó villanszerelőknek
100%-osan biztos elérés a hegy
maximális szigetelése mellett

Műszaki adatok:

- IEC 60900 európai szabvány
- 1000 és 1500 V

5 db-os csavarhúzó készlet extravékony LAPOS/PH hegyekkel

Tartalom:

- A3.5X100TVE – A4X100TVE – A5.5X125TVE
- AP1X100TVE – AP2X125TVE



AP.J5TVEPB **11.803 Ft** ⁺AFA



Protwist
slim

1000VOLTS
EN 60900

5 db-os csavarhúzó készlet extravékony LAPOS/PZ hegyekkel

Tartalom:

- A3.5X100TVE – A4X100TVE – A5.5X125TVE
- AD1X100TVE – AD2X125TVE



AD.J5TVEPB **11.803 Ft** ⁺AFA

6 DB-OS 1000 V-IG SZIGETELT PROTWIST CSAVARHÚZÓKÉSZLET LAPOS/PH

Tartalom:

- A2,5 x 75VE – A3,5 x 75VE – A4 x 100VE – A5,5 x 125VE
- AP1 x 100 VE – AP2 x 125 VE



APVE.J6PB **9.441 Ft** ⁺AFA

6 DB-OS 1000 V-IG SZIGETELT PROTWIST CSAVARHÚZÓKÉSZLET LAPOS/PZ

Tartalom:

- A2,5 x 75VE – A3,5 x 75VE – A4 x 100VE – A5,5 x 125VE
- AD1 x 100 VE – AD2 x 125 VE



ADVE.J6PB **10.228 Ft** ⁺AFA

6 DB-OS ROZSDAMENTES PROTWIST CSAVARHÚZÓKÉSZLET LAPOS/PH

• Tartalom:

- A 4 x 100ST – 5,5 x 100ST
- AF 6,5 x 150ST – 8 x 175ST
- AP 1 x 100ST – 2 x 125ST



APST.J6 **12.591 Ft⁺** AFA

RACSNIS CSAVARHÚZÓ 15 BITTEL

- Nagyon alacsony hegy visszaható nyomaték
- Integrált tároló a biteknek: 7 hely bitek tárolásához – mini csavarhúzóként is használható, mellyel szűk helyeken is lehetséges a munka
- Ergonomikus kétféle anyagú nyél
- 3-állású gyűrű (behajtás, kihajtás, és zárt helyzet)
- Az erős mágnessel ellátott szár tökéletesen rögzíti a biteket
- Extra hegytároló 7 RESISTORX® bitekkel (zöld színkód), átlátszó műanyag fedéllel



ACL.1A **12.591 Ft⁺** AFA

FLEXIBILIS BIT BEHAJTÓK

- Ergonomikus markolat
- A flexibilis szár tökéletesen szűk helyekre



D.133B6 **4.638 Ft⁺** AFA

D.133B8 **4.638 Ft⁺** AFA

D.133B7 **4.638 Ft⁺** AFA

D.133B10 **4.638 Ft⁺** AFA

FLEXIBILIS TOLDAT MARKOLATTAL

- Ergonomikus markolat
- A flexibilis szár tökéletesen szűk helyekre



R.222B **5.031 Ft⁺** AFA

3 AZ 1-BEN CSAVARHÚZÓ 14 MEGFORDÍTHATÓ HEGGYEL

GYORS: racsnis csavarozás a gyorsabb munkáért

ERŐS: T-kulcs funkció a nagyobb erő kifejtésért

KOMPAKT: Nano csavarhúzó szűk helyekre

- Kétféle anyagból készült ergonomikus nyél a kényelmes, stabil csavarozáshoz
- Kimagasló minőségű 45-fogas racsnis = gyors csavarozás, pontosság, erő és tartósság
- 3 pozíciós állítógyűrű: behajtás, kihajtás és lezárt
- Nagyon alacsony penge visszaható nyomaték
- A nyél tárolója 6 további 25 mm-es bit tárolását teszi lehetővé

Tartalom:

- ACL.2A: 3 az 1-ben racsnis csavarhúzó
- AMZ.E: penge – bit adapter
- AMZ.S3.5-4: megfordítható lapos hegyek 3,5 – 4 mm
- AMZ.S5.5-6,5: megfordítható lapos hegyek 5,5 – 6,5 mm
- AMZ.P0-1: megfordítható Phillips® hegyek PH0 – PH1
- AMZ.P2-3: megfordítható Phillips® hegyek PH2 – PH3
- AMZ.D0-1: megfordítható Pozidriv® hegyek PZ0 – PZ1
- AMZ.D2-3: megfordítható Pozidriv® hegyek PZ2 – PZ3
- AMZ.H2.5: hatpontos hegy – 2,5 mm
- AMZ.H3: hatpontos hegy – 3 mm
- AMZ.H4: hatpontos hegy – 4 mm
- AMZ.H5: hatpontos hegy – 5 mm
- AMZ.H6: hatpontos hegy – 6 mm
- AMZ.X10-15: megfordítható TORX® hegyek T10 – T15
- AMZ.X20-25: megfordítható TORX® hegyek T20 – T25
- AMZ.X30-40: megfordítható TORX® hegyek T30 – T40



ACL.2A15 **49.598 Ft⁺** AFA

21 DARABOS 1/2"-OS ÜTHETŐ CSAVARHÚZÓ

- Nyomaték: 400 Nm

• Tartalom:

- END No. 2 – 3 – 4 mm: Pozidriv® üthető bitek
- ENP No. 2 – 3 – 4 mm: Phillips® üthető bitek
- ENS No. 8 – 10 – 12 – 14 mm: lapos üthető bitek
- ENH No. 5 – 6 – 8 – 10 mm: üthető imbusz bitek
- ENX No. 20 – 30 – 40 – 45 – 50 mm: Üthető Torx® bitek
- NS.236A: Üthető bit adapter
- NS.260A: Üthető csavarhúzó
- Műanyag doboz: BP.115
- Üres modul: PL.50A



NS.265M **33.063 Ft⁺** AFA

10 DB-OS 1/4"-OS BITKÉSZLET LAPOS/PH/PZ

- ES.134.5T – ES.135.5T – ES.136.5T – ES.148T
- ⊕ EP.101T – EP.102T – EP.103T
- ⊕ ED.101T – ED.102T – ED.103T



E.110 **5.031 Ft** ⁺AFA

10 DB-OS 1/4"-OS 50 MM-ES BITKÉSZLET

- ⊕ EP.601T – EP.602T (x2)
- ⊕ ED.601T – ED.602T (x2)
- EH.603 – EH.604 – EH.605 – EH.606



E.611 **5.031 Ft** ⁺AFA

10 DB-OS 1/4"-OS TORX® BITKÉSZLET

- ⊕ EX.108 – EX.109 – EX.110 – EX.115 – EX.120 (x2) – EX.125 – EX.127 – EX.130 – EX.140



E.112 **5.031 Ft** ⁺AFA

RACSNIS CSAVARKULCS 1/4"-OS ÉS 5/16"-OS BITEKHEZ

KG 0,074 kg

- Legkisebb elfordulás 5°
- 15°-kal elfordított fej
- Rugós mechanizmus tartja a biteket
- Recézett fej a gyors meghúzásért
- Hossz: 150 mm
- Felület: szatinált matt króm



65.PE **7.079 Ft** ⁺AFA

10 DB-OS 1/4"-OS RESISTORX® BITKÉSZLET

- ⊕ EXR.110 – EXR.115 – EXR.120 (X2) – EXR.125 (X2) – EXR.127 – EXR.130 (X2) – EXR.140



E.113 **6.291 Ft** ⁺AFA



31 DB-OS EXTRAKOMPAKT 1/4"-OS BITKÉSZLET RACSNIS KULCSSAL

KG 0,445kg

- R.PE: kompakt racsnis
- EF.RPE 100 mm-es toldó
- ECR: 1/4"-os dugókulcs adapter
- TAMPER TORX: 10 – 15 – 20
- 25 – 27 – 30 – 40
- TORX: 6 – 7 – 8 – 9
- Imbusz: 1,5 – 2 – 2,5 – 3 – 4 – 5 – 6 – 7 – 8 mm
- PHILLIPS: PH n°1 – 2 – 3
- POZIDRIV: PZ n°1 – 2 – 3
- Lapos: 4 – 5,5 mm



R.PEJ31 **14.953 Ft** ⁺AFA

28 DB-OS 1/4"-OS BITKÉSZLET

- ES.134.5T – ES.136.5T – ES.148T
- ⊕ EP.101T(2) – ES.102T (3) – ES.103T
- ⊕ ED.101T(2) – ED.102T(3) – ED.103T
- EH.103 – EH.104 – EH.105 – EH.106
- ⊕ EX.110 – EX.115 – EX.120(2) – EX.125(2) – EX.130(2) – EX.140



E.120 **10.228 Ft** ⁺AFA

1/4"-OS CSUKLÓS RACSNI BITEKHEZ

- A fej gombbal rögzíthető egy adott pozícióban; 13 rögzített pozíció
- 100 mm-es mágneses toldóval, mely „T-markolatként” használható



R.180 **11.016 Ft⁺** AFA

ULTRAKOMPAKT KÉSZLET 1/4"-OS CSUKLÓS RACSNI BITEKHEZ

- R.180 racsn
- 15 bit
- ECR dugókulcsadapter
- 1/4"-os hatlapú dugókulcsok: 6 – 8 – 10 – 12 – 13 mm
- 100 mm-es toldó



R1PICO **21.252 Ft⁺** AFA

Rnano

ULTRAKOMPAKT KÉSZLETEK



PRAKTIKUS

Gyors hegyválasztás

- vizuális csavarméret és -típusjelölés

Könnyű és gyors hozzáférés:

- A doboz nyitásakor automatikusan felemelkednek a bittartók
- Az összes szerszám tartóban van, így nem esnek ki



KOMPAKT

- Könnyen szállítható szerszámosdobozban vagy zsebben

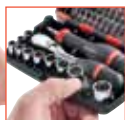

ELLENÁLLÓ

- Oldószereknek ellenálló műanyagok
- Fém csuklók
- Fém zárszerkezet



Cikksz.						
R2NANO 33.063 Ft⁺ AFA	Metrikus 	R.161B racsn	Toldók 55 – 100 mm	Univerzális csukló R.240A	Toldórúd markolattal R.236C	R. 5,5 – 6 – 7 – 8 – 9 – 10 – 11 – 12 – 13 – 14 mm R.235 bit adapter ● 3 – 4 – 5 – 6 – 7 mm ● 1 – 2 – 3 ● 1 – 2 – 3 ● 4,5 – 6,5 – 8 mm ● 10 – 15 – 20 – 25 – 27 – 30 – 40 BV.NANO doboz
RL.NANO112 30.701 Ft	Metrikus 	1/4"-os racsn RL.161	Toldók 55 – 100 mm	Univerzális csukló R.240A	Toldórúd markolattal R.236C	R.E 5,5 – 6 – 7 – 8 – 9 – 10 – 11 – 12 – 13 – 14 mm R.235 bit adapter ● 3 – 4 – 5 – 6 – 7 mm ● 1 – 2 – 3 ● 4,5 – 6,5 – 8 mm BV.NANO doboz
RL.NANO-U1 33.063 Ft	Colos 	1/4"-os racsn RL.161	Toldók 55 – 100 mm	Univerzális csukló R.240A	Toldórúd markolattal R.236C	R. 7/32 – 1/4 – 9/32 – 5/16 – 11/32 – 3/8 – 13/32 – 7/16 – 1/2 – 9/16" R.235 bit adapter ● 1/8 – 5/32 – 3/16 – 7/32 – 1/4" ● 1 – 2 – 3 ● 1 – 2 – 3 ● 1 – 2 – 3 ● 4,5 – 6,5 – 8 mm ● 10 – 15 – 20 – 25 – 27 – 30 – 40 BV.NANO doboz
R.360NANO 37.000 Ft⁺ AFA	Metrikus 	Racsn forgó markolattal R.360	Toldók 55 – 100 mm	Univerzális csukló R.240A	Toldórúd markolattal R.236C	R. 5,5 – 6 – 7 – 8 – 9 – 10 – 11 – 12 – 13 – 14 mm R.235 bit adapter ● 3 – 4 – 5 – 6 – 7 mm ● 1 – 2 – 3 ● 1 – 2 – 3 ● 4,5 – 6,5 – 8 mm TAMPER TORX®: 10 – 15 – 20 – 25 – 27 – 30 – 40 ECR dugókulcs adapter
RL.NANO1 33.063 Ft	Metrikus 	RL.161 racsn	Toldók 55 – 100 mm	Univerzális csukló R.240A	Toldórúd markolattal R.236C	R. 5,5 – 6 – 7 – 8 – 9 – 10 – 11 – 12 – 13 – 14 mm R.235 bit adapter ● 3 – 4 – 5 – 6 – 7 mm ● 1 – 2 – 3 ● 1 – 2 – 3 ● 4,5 – 6,5 – 8 mm TAMPER TORX®: 10 – 15 – 20 – 25 – 27 – 30 – 40 ECR dugókulcs adapter
RL.NANO-U2 33.063 Ft	Colos 	RL.161 racsn	Toldók 55 – 100 mm	Univerzális csukló R.240A	Toldórúd markolattal R.236C	R. 7/32 – 1/4 – 9/32 – 5/16 – 11/32 – 3/8 – 13/32 – 7/16 – 1/2 – 9/16" R.235 bit adapter ● 1/8 – 5/32 – 3/16 – 7/32 – 1/4" ● 1 – 2 – 3 ● 1 – 2 – 3 ● 1 – 2 – 3 ● 4,5 – 8 mm TAMPER TORX®: 8 – 10 – 15 – 20 – 25 – 27 – 30 – 40 ECR dugókulcs adapter

ÚJ

21 DB-OS 1/2"-OS DUGÓKULCSKESZLET S.161B RACSNIVAL

3,535 kg

DETECTION BOX

A készlet tartalma:





- Racsni: S.161B
- 17 x 1/2"-os hatlapú dugókulcsok: S.H 8 – 10 – 11 – 12 – 13 – 14 – 15 – 16 – 17 – 18 – 19 – 21 – 22 – 24 – 27 – 30 – 32 mm
- S.210 – S.215: 2 toldórúd: 130 mm és 250 mm
- S.240A: – 1/2"-os univerzális csukló

A DOBOZ KOMPATIBILIS AZ EGYES IPARÁGAKBAN MEGKÖVETELT IDEGEN TÁRGY OKOZTA SÉRÜLÉS (FOD) ELLENI SZABVÁNNYAL

S.161DBOX1

51.173 Ft⁺_{AFA}

RACSNIS ÉS DUGÓKULCS KÉSZLETEK

Cikksz.							
JL.DBOX1	40.937 Ft ⁺ _{AFA}	3/8"	3/8" JL.161 racsni	Toldók: 125-250 mm	J.240A univerzális csukló	-	JH. 8 – 9 – 10 – 11 – 12 – 13 – 14 – 15 – 16 – 17 – 18 – 19 – 21 – 22 mm
JL.DBOX112	40.150 Ft ⁺ _{AFA}	3/8"	3/8" JL.161 racsni	Toldók: 125-250 mm	J.240A univerzális csukló	-	J. 8 – 9 – 10 – 11 – 12 – 13 – 14 – 15 – 16 – 17 – 18 – 19 – 21 – 22 mm
JXL.DBOX1	57.472 Ft ⁺ _{AFA}	3/8"	3/8"-os JXL.171 racsni	Toldók: 125-250 mm	J.240A univerzális csukló	-	J.H 8 – 9 – 10 – 11 – 12 – 13 – 14 – 15 – 16 – 17 – 18 – 19 – 21 – 22 mm
JL.DBOX500	44.874 Ft ⁺ _{AFA}	3/8"	3/8"-os JL.171 racsni	Toldók: 125-250 mm	J.240A univerzális csukló	-	J.H 8 – 9 – 10 – 11 – 12 – 13 – 14 – 15 – 16 – 17 – 18 – 19 – 21 – 22 mm
SL.DBOX1	46.449 Ft ⁺ _{AFA}	1/2"	1/2"-os SL.161 racsni	Toldók: 125-250 mm	J.240A univerzális csukló	-	SH. 8 – 10 – 11 – 12 – 13 – 14 – 15 – 16 – 17 – 18 – 19 – 21 – 22 – 24 – 27 – 30 – 32 mm
SL.DBOX112	46.449 Ft ⁺ _{AFA}	1/2"	1/2"-os SL.161 racsni	Toldók: 125-250 mm	J.240A univerzális csukló	-	S. 8 – 10 – 11 – 12 – 13 – 14 – 15 – 16 – 17 – 18 – 19 – 21 – 22 – 24 – 27 – 30 – 32 mm
SL.DBOX4	42.512 Ft ⁺ _{AFA}	1/2"	1/2"-os SL.161 racsni	Toldó: 130 mm	-	S.120A csúsztató T-markolat	SH. 8 – 10 – 11 – 12 – 13 – 14 – 15 – 16 – 17 – 18 – 19 – 21 – 22 – 24 – 27 – 30 – 32 mm
SL.DBOX412	42.512 Ft ⁺ _{AFA}	1/2"	1/2"-os SL.161 racsni	Toldó: 130 mm	-	S.120A csúsztató T-markolat	S. 8 – 10 – 11 – 12 – 13 – 14 – 15 – 16 – 17 – 18 – 19 – 21 – 22 – 24 – 27 – 30 – 32 mm
SL.DBOX500	49.598 Ft ⁺ _{AFA}	1/2"	1/2"-os racsni SL.171 zár	Toldók: 125-250 mm	J.240A univerzális csukló	-	SH. 8 – 10 – 11 – 12 – 13 – 14 – 15 – 16 – 17 – 18 – 19 – 21 – 22 – 24 – 27 – 30 – 32 mm
SXL.DBOX1	50.386 Ft ⁺ _{AFA}	1/2"	1/2"-os SXL.161 racsni	Toldók: 130-250 mm	J.240A univerzális csukló	-	SH. 8 – 10 – 11 – 12 – 13 – 14 – 15 – 16 – 17 – 18 – 19 – 21 – 22 – 24 – 27 – 30 – 32 mm
SXL.DBOX3	69.283 Ft ⁺ _{AFA}	1/2"	1/2"-os SXL.161 racsni	Toldók: 130-250 mm	J.240A univerzális csukló	S.232B adapter	SH. 10 – 11 – 12 – 13 – 14 – 15 – 16 – 17 – 18 – 19 – 21 – 22 – 24 – 27 – 30 – 32 mm

18 DB-OS 3/4"-OS DUGÓKULCS KÉSZLET ÉS TARTOZÉKOK

- 13 db 3/4"-os dugókulcs: 19 – 21 – 22 – 24 – 27 – 30 – 32 – 34 – 36 – 41 – 46 – 50 – 55 mm
- KL.161: 3/4"-os racsni
- K.240A: univerzális csukló
- K.210B – K.215B: 2 toldó: 200 mm és 400 mm
- K.120B: 3/4"-os csúsztató T-hajtószár
- Méretek = 565 x 412 x 105 mm (táska = BV.COMPO-K)

A bőrönd kompatibilis a Facom JET+3 és JETXL kocsik fiókjával



KL.S.500 (hatlapú) 118.890 Ft⁺_{AFA}

KL.501 (12 pontos) 141.724 Ft⁺_{AFA}

3/4" PORÁLLÓ RACSNIS

1,470kg

- 120 fogas, 3° minimális elfordulással
- Porvédett szerkezet
- Irányváltó kar
- Az irányváltó kar kesztyűben és zsíros kézzel is kezelhető
- Új ergonomikus markolat
- Méretek: 510 x 60 x 50 mm



ÚJ

1/2"-OS „PERFORMANCE” RACSN

- 72 fogas mechanizmus, 5°-os legkisebb elfordulás
- KÖNNYEBB HOZZÁFÉRÉS SZŰK HELYEKHEZ:
10%-kal kompaktabb méret az előző generációnál
- Tartósabb, IP51 védettségű racsniszerkezet
- A markolat azon túl, hogy kényelmes ellenáll a dörzsölődésnek és a vegyszereknek (oldószerek, olajok)
- Felület: króm
- Lehetséges a szerszámok testreszabása
- A markolaton található furatnak köszönhetően a szerszám alkalmas nagy magasságban történő munkavégzéshez is



410 g = a legkönnyebb racsn a kategóriájában a piacon

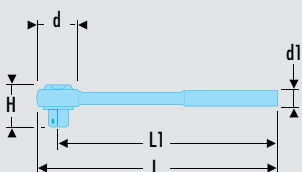

Színes címkével szabható személyre (URR.CAP-URJ.CAP-URS.CAP)



Cikksz.	Méretek mm
R.161B	121 x 24,5 x 23,8
J.161B	200 x 30 x 27,5
S.161BPB	260 x 38,2 x 38,5

R.161B (1/4") **7.866 Ft⁺ AFA**

J.161B (3/8") **10.228 Ft⁺ AFA**

S.161B (1/2") **10.228 Ft⁺ AFA**

1/2"-OS RACSN, „ORIGINAL”

- 72 fogas mechanizmus, 5°-os legkisebb elfordulás
- Könnyen megfordítható forgásirány
- Kompakt- kényelmes munka még szűk helyeken is
- Elasztomer nyél, mely ellenáll a dörzsölésnek és a vegyszereknek (oldószereknek, olajoknak stb.)
- A markolaton található furatnak köszönhetően a szerszám alkalmas nagy magasságban történő munkavégzéshez is



Cikksz.	Méretek mm
R.151B	121 x 24,5 x 23,8
J.151B	200 x 30 x 27,5
S.151B	260 x 38,2 x 38,5

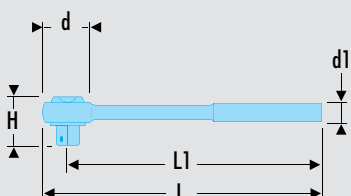

R.151B (1/4") **7.079 Ft⁺ AFA**

J.151B (3/8") **7.866 Ft⁺ AFA**

S.151B (1/2") **7.866 Ft⁺ AFA**

KARBANTARTÁSMENTES IRÁNYVÁLTÓS ZÁRTHATÓ RACSNIS

Kézzel nyomható rendszer

A kézzel nyomható rendszer lehetővé teszi a racsnis nyomását kézzel a meghúzás során, miközben elkerülhető a forgásirány véletlen megváltoztatása

Hosszú élettartam karbantartás nélkül

Bármilyen munkakörülmények között használható: a homok vagy por nem jelent veszélyt



Biztonság

- Zárható dugókulcs rögzítés és gyors kioldás a biztonság érdekében
- Ergonomikus markolat; biztonságos munkavégzés a magasban is

Cikksz.	Méret: mm	KG
RL.171	120 x 22 x 25	0,078 kg
JL.171	210 x 29 x 29	0,200 kg
SL.171	262 x 37 x 37	0,446 kg

RL.171 (1/4") **11.016 Ft** ⁺AFA

JL.171 (3/8") **11.803 Ft** ⁺AFA

SL.171 (1/2") **12.591 Ft** ⁺AFA

KARBANTARTÁSMENTES IRÁNYVÁLTÓS RACSNIS

- Integrált irányváltó funkció – nem áll fenn a véletlen irányváltás lehetősége
- Az irányváltó kar kesztyűben és zsíros kézzel is kezelhető
- Ergonomikus markolat
- Biztonságos munkavégzés magasban is



Rendkívül tartós

- Porálló szerkezet
- Dupla tömítés

Cikksz.	Méret: mm	KG
RL.161	121 x 22 x 22	0,075 kg
JL.161	211 x 29 x 29,5	0,230 kg
SL.161	263 x 37 x 38,5	0,430 kg

RL.161 (1/4") **7.866 Ft** ⁺AFA

JL.161 (3/8") **9.441 Ft** ⁺AFA

SL.161 (1/2") **9.441 Ft** ⁺AFA

Magas fokú precizitás

- 72-fogas szerkezet
- 5°-os fogazású racsnis

RACSNIS FORGÓ MARKOLATTAL

- 60 fogas „kézzel nyomható” rendszerű racsnis
- Legkisebb elfordulás:
 - 0° a markolat elforgatásával
 - 6° hagyományos használat esetén
- Kerek racsnifej; irányváltó gyűrűvel
- Lezáró gomb



Komfort

A forgó markolatnak köszönhetően még kis helyeken is lehetséges a munkavégzés (további alkatrészek szétszerelése nélkül)



Munkabiztonság

Dugókulcs rögzítőmechanizmus, kioldás nyomógombbal

2 x gyorsabb

Egyszerűen forgassa el a kart a teljes kényelemért

R.360 (1/4") **10.228 Ft** ⁺AFA

J.360 (3/8") **14.165 Ft** ⁺AFA

S.360 (1/2") **14.165 Ft** ⁺AFA



Teleszkópos nyél

Egyszerű használat – maximális hossz mellett 60%-kal kevesebb erőbefektetés

Rögzítőgyűrű a hossz beállításához

Biztonság

- 8 állású mechanizmus zárral
- Rögzítse a kívánt hosszúságban
- Nem változik a hosszúság véletlenül munka közben
- Markolat akasztó lyukkal

1/2"-OS ZÁRT RACSNII ÁLLÍTHATÓ HOSSZAL

- 72 fogas mechanizmus, 5°-os legkisebb elfordulás
- Beépített irányváltó kar – nem lehet véletlenül átváltani
- 264 és 397 mm közti hossz



SXL.161 **18.102 Ft** ⁺AFA

1/2"-OS CSUKLÓS FEJŰ VÍZÁLLÓ RACSNII

- 72 fogas mechanizmus, 5°-os legkisebb elfordulás
- Beépített irányváltó kar – nem lehet véletlenül átváltani
- 304 és 437 mm közti hossz



SXL.171 **19.677 Ft** ⁺AFA

3/8"-OS CSUKLÓS FEJŰ RACSNII ÁLLÍTHATÓ HOSSZAL

- 72 fogas mechanizmus, 5°-os legkisebb elfordulás
- Beépített irányváltó kar
- Nem lehet véletlenül átváltani
- 247 és 355 mm közti hossz



JXL.171 **17.315 Ft** ⁺AFA

TORX® DUGÓKULCSOK ÉS BITEK

- 1/4"-os RTX csőkulcsok: E6 – E7 – E8 – E10
- 1/2"-os STX csőkulcsok: E12 – E14 – E16 – E18 – E20
- S.235 és S.236 bit adapterek
- Bitek: EXR: 10 – 15 – 20 – 25 – 27 – 30 – 40; EX: 245 – 250 – 255
- Méretek: 204 x 122 x 52 mm



RSX.19B **37.000 Ft** ⁺AFA

9 RÉSZES TORX® DUGÓKULCSKÉSZLET ^{kg} 0,865 kg

- SXM.20 – 25 – 27 – 30 – 40 – 45 – 50 – 55 – 60
- Műanyag doboz: BP.MBOXS
- Betét: PL.S02



AMEX.3A **9.441 Ft** ⁺AFA

9 RÉSZES HATLAPÚ DUGÓKULCSKÉSZLET ^{kg} 0,865 kg

- STM.5 – 6 – 7 – 8 – 10 – 12 – 14 – 17 – 19 mm
- Műanyag doboz: BP.MBOXS
- Betét: PL.S02



STM.J9A **29.913 Ft** ⁺AFA

1/4"-OS KOMPAKT RACSNIS

- Legkisebb elfordulás 6°
- Recézett fej a gyors megközelítéshez
- A bitet rugó tartja a racsnis fejben
- A racsnishez toldórúd (100 mm) tartozik
- Kompatibilis: bitekkel vagy csókulcsokkal használható
- Ideális automatizált termelősorok, összeszerelő sorok karbantartására és szervizelésére



R.PE **9.441 Ft⁺** AFA

3 RÉSZES ADAPTER KÉSZLET

- Az adapterekkel a szerszámok a foglalatnál kisebb, négyszög csatlakozásokhoz is használható:
- D.169RJ adapter 1/4" x 3/8"
- D.169JS adapter 3/8" x 1/2"
- D.169SK adapter 1/2" x 3/4"
- A recézett gyűrűvel közvetlenül használható zárt térben a racsnis nélkül



D.169 **12.591 Ft⁺** AFA

3/4" – 1/2" ADAPTER

- Lehetővé teszi 1/2"-os dugókulcsok és tartozékok használatát
- Max. nyomaték: 512 Nm
- Felület: szatinált króm, foszfátózott négyszög csatlakozás



K.230B **4.638 Ft⁺** AFA

1/2"-OS TELESZKÓPOS CSUKLÓS T-HAJTÓ

- Kompakt fej
- 300 és 420 mm közti karhossz



SXL.180 **14.662 Ft⁺** AFA

SZABÁLYOZÓKEREKES TŐCSAVAR KIHAJTÓ

- Többféle átmérő
- Szorítás és lazítás opció



286A **14.953 Ft⁺** AFA

DUGÓKULCS KÉSZLET SÍZEN

- A készletek tartalma:
 - S.40U: S. 9/16 – 7/16 – 5/8 – 3/8 – 21/32 – 19/32 – 1/2"
 - S.41U: S. 7/8 – 3/4 – 13/16 – 11/16 – 15/16 – 1"



S.40 **10.228 Ft⁺** AFA

S.41U **9.441 Ft⁺** AFA

31 DARABOS 1/4"-OS ULTRA KOMPAKT RACSNIS KÉSZLET

- 1/4"-os kompakt csuklós fejű bit racsnis (R.180)
- 1/4"-os mágneses toldórúd, 100 mm (EF.R180)
- 28x 1/4"-os standard 1-es sorozatú bit:
 - EH.1 6 lapú 1,5 – 2 – 2,5 – 3 – 4 – 5 – 6 – 7 – 8 mm
 - ED.1T Pozidriv®: PZ1 – PZ2 – PZ3
 - EP.1T Phillips®: PH1 – PH2 – PH3
 - ES.1T lapos: 4,5 – 6,5 mm
 - EX.1 Torx®: T6 – T7 – T8 – T9
 - EXR.1 Resistor®: TT10 – TT15 – TT20 – TT25 – TT27 – TT30 – TT40
- 1/4"-os csókulcs adapter (ECR.1)



R.180J31 **19.677 Ft⁺** AFA

1/2"-OS NÉGYSZÖG CSATLAKOZÓ

- A K.230B adapter eltávolítható négyszög csatlakozója
- Felület: szatinált króm bevonat



K.230B1 **1.252 Ft⁺** AFA

DUGÓKULCS KÉSZLET SÍZEN

- A készletek tartalma:
 - S.40E: S.8 – 9 – 10 – 11 – 12 – 13 – 14 – 15 – 16 mm
 - S.41E: S.17 – 18 – 19 – 20 – 21 – 22 – 23 – 24 mm



S.40E **11.016 Ft⁺** AFA

S.41E **11.016 Ft⁺** AFA

48 DARABOS 1/2"-OS 12 LAPÚ DUGÓKULCS ÉS TARTOZÉK KÉSZLET

- Tartalma:
 - 1/2"-os racsní (S.161B)
 - 18x 1/2"-os 12 lapú dugókulcs: S. 8 – 10 – 11 – 12 – 13 – 14 – 15 – 16 – 17 – 18 – 19 – 21 – 22 – 23 – 24 – 27 – 30 – 32 mm
 - 2x 1/2"-os toldórúd: 1/2", hossz: 130 mm (S.210), hossz: 250 mm (S.215)
 - 1/2"-os univerzális csukló: S.240A
 - 1/2"-os bit adapter 5/16"-os bitekhez
 - 25x 5/16"-os standard bit 2 sorozat



S.850 **82.669 Ft⁺** AFA

48 DARABOS 1/2"-OS 6 LAPÚ DUGÓKULCSOK ÉS TARTOZÉK KÉSZLET

- Tartalma:
 - 1/2"-os racsní (S.161B)
 - 18 1/2"-os hatlapú metrikus csőkulcsok: S.H 8 – 10 – 11 – 12 – 13 – 14 – 15 – 16 – 17 – 18 – 19 – 21 – 22 – 23 – 24 – 27 – 30 – 32 mm
 - 2x 1/2"-os toldórúd: 1/2", hossz: 130 mm (S.210), hossz: 250 mm (S.215)
 - 1/2"-os univerzális csukló: S.240A
 - 1/2"-os bit adapter 5/16"-os bitekhez
 - 25x 5/16"-os standard bit 2 sorozat



S.851 **82.669 Ft⁺** AFA

1/2"-OS ÉS 3/4"-OS DUGÓKULCS ÉS TARTOZÉKOK KÉSZLET

- A készletek tartalma:
 - 3/4"-os dugókulcsok: 22 – 24 – 27 – 30 – 34 – 36 – 41 – 46 – 50 mm
 - 1/2"-os dugókulcsok: 8 – 9 – 10 – 11 – 12 – 13 – 14 – 15 – 16 – 17 – 18 – 19 – 21 – 22 – 23 – 24 – 26 – 27 – 28 – 29 – 30 – 32 mm
 - K.151B és S.161B racsní
 - K.120B és S.120A csúsztó T-hajtó
 - K.210B – K.215B toldórúd (200 és 400 mm), S.215 – S.210 (130 és 250 mm)
 - S.240A univerzális csukló
 - S.110 gyorsajtó
 - PL.21 betét
 - BT.6A fém dobozban szállítva



SK.452N **166.134 Ft⁺** AFA
(12 lapú dugókulcsok)

SK.453N **166.921 Ft⁺** AFA
(12 lapú dugókulcsok)

5 DARABOS 1/2"-OS HORNYOLT DUGÓKULCSKÉSZLET

- Sínrre szerelve
- Méretek: M6 – M8 – M10 – M12 – M14
- Bit hossza: 63 mm
- Teljes hossz: 100 mm



SV.J5 **14.165 Ft⁺** AFA

22 DARABOS 1/2"-OS 12 LAPÚ DUGÓKULCS KÉSZLET

- 1/2"-os 12 lapú metrikus dugókulcsok: S. 8 – 9 – 10 – 11 – 12 – 13 – 14 – 15 – 16 – 17 – 18 – 19 – 21 – 22 – 23 – 24 – 26 – 27 – 28 – 29 – 30 – 32 mm
- Piktogram táblával a doboz egyedi igényekhez történő személyre szabásához
- Üres doboz: BP.MBOXM
- Műanyag betét M méret (309 x 188 mm): PL.M04



S.400B **33.850 Ft⁺** AFA

ÚJ

KIS/KÖZEPES/NAGY MÉRETŰ MODULÁRIS DOBOZOK

- A doboz 180°-ban nyílik
- Kényelmes csappantyúzár – egyszerű használat
- A puha felület megakadályozza a lecsúszást, ha a dobozt ferde felületre helyezték
- Stabilitás: a dobozok egymásra pakolhatóak, egyik a másik tetejére
- A dobozok színes címkékkel személyre szabhatóak
- A tálcák szerszámkocsi fiókba helyezhetők

MODULAR
MBOX



XL MODUL = NAGY MBOX
3/4 MODUL = KÖZEPES MBOX
1/4 MODUL = KICSI MBOX



BP.MBOXS 1.724 Ft⁺ ÁFA

BP.MBOXM 4.244 Ft⁺ ÁFA

BP.MBOXL 5.031 Ft⁺ ÁFA

1/4"-OS 6 LAPÚ DUGÓKULCSOK ÉS TARTOZÉKOK

KG 0,800 kg

S

- Csőkulcsok: R.5.5 – 6 – 7 – 8 – 9 – 10 – 11 – 12 – 13 – 14 mm
- **Racsni: R.161B**
- R.240A: univerzális csukló
- R.236: toldórúd markolattal
- R.209 – 210: 55 mm – 100 mm toldórudak
- R.235: bit adapter

21 bit:

- PZ: 1 – 2 – 3
- PH: 1 – 2 – 3
- Lapos: 4,5 – 6,5 – 8 mm
- 6 lapú: 3 – 4 – 5 – 6 – 7 mm
- Torx: T10 – 15 – 20 – 25 – 27 – 30 – 40
- BP.MBOXS dobozban szállítva



R.161-6P6 17.315 Ft⁺ ÁFA
(műanyag betét)

R.161-6M6 17.315 Ft⁺ ÁFA
(habszivacs tálcá)

ÚJ

1/4"-OS 6 LAPÚ DUGÓKULCS ÉS TARTOZÉK KÉSZLET

- Racsn: R.151B
- Dugókulcsok: R.5.5 – 6 – 7 – 8 – 9 – 10 – 11 – 12 – 13
- Toldórúd markolattal: R.236
- 100 mm-es toldórúd: R.210
- Üres doboz: BP.MBOXS
- Betét: PL.S09

A csúszásgátló felületnek köszönhetően a dobozokat egymásra lehet pakolni

S



R.151-1P6 **31.488 Ft⁺** AFA

1/4"-OS 6 LAPÚ DUGÓKULCS ÉS TARTOZÉK KÉSZLET

- Dugókulcsok: R.5.5 – 6 – 7 – 8 – 9 – 10 – 11 – 12 – 13 – 14 mm
- Hosszú dugókulcsok: R.LA 6 – 7 – 8 – 9 – 10 – 11 – 12 – 13 – 14 mm
- **Racsn: R.161B**
- R.240A: univerzális csukló
- R.236: Toldórúd markolattal
- R.209 – 210 toldórúdak: 55 mm – 100 mm
- R.235 bit adapter

21 bit:

- TAMPER TORX®: EXR.110 – EXR.115 – EXR.120 – EXR.125 – EXR.127 – EXR.130 – EXR.140
- 6 lapú: EH.103 – EH.104 – EH.105 – EH.106 – EH.107
- PH: ED.101T – ED.102T – ED.103T
- PZ: EP.101T – EP.102T – EP.103T
- Lapos: ES.134,5T – ES.136,5T – ES.148T
- Doboz: BP.MBOXM

M



R.2BLPB **27.551 Ft⁺** AFA

3/8"-OS 6 LAPÚ DUGÓKULCS ÉS TARTOZÉK KÉSZLET

- Dugókulcsok: JH. 8 – 9 – 10 – 11 – 12 – 13 – 14 – 15 – 16 – 17 – 18 – 19 – 21 – 22 mm
- **Racsn: J.161B**
- J.240A: univerzális csukló
- J.210 – 215 toldórúdak: 125 mm – 250 mm
- Műanyag dobozban szállítva BP.MBOXM
- M műanyag betét: PL.M14

M



J.161-2P6 **25.189 Ft⁺** AFA

ÚJ

1/2"-OS 6 LAPÚ DUGÓKULCS- ÉS TARTOZÉK KÉSZLET

3,600 kg



- Racsn: S.161B
- Dugókulcsok: S.H 8 – 9 – 10 – 11 – 12 – 13 – 14 – 15 – 16 – 17 – 18 – 19 – 21 – 22 – 23 – 24 – 27 – 30 – 32 mm
- S.210 – S.215: 125 mm – 250 mm toldórudak
- Univerzális csukló: S.240A
- Piktogram táblával a doboz egyedi igényekhez történő személyre szabásához
- Üres doboz: BP.MBOXM
- M betét (309 x 188 mm): PL.M01



S.161-3P6 **35.425 Ft** ⁺AFA

1/2"-OS 6 LAPÚ DUGÓKULCS- ÉS TARTOZÉK KÉSZLET

4,790 kg



- Racsn: S.161B
- 21 1/2"-os hatlapú metrikus dugókulcsok: S.H 8 – 9 – 10 – 11 – 12 – 13 – 14 – 15 – 16 – 17 – 18 – 19 – 21 – 22 – 23 – 24 – 27 – 28 – 29 – 30 – 32 mm
- S.210 – S.215: 125 mm – 250 mm toldórudak
- Univerzális csukló: S.240A
- 1/2" S.120A csúszó T-hajtó
- Piktogram táblával a doboz egyedi igényekhez történő személyre szabásához
- Üres doboz: BP.MBOXL
- L betét (420 x 188 mm): PL.L02



S.161-4P6 **38.575 Ft** ⁺AFA

1/2"-OS 6 LAPÚ DUGÓKULCSKÉSZLET

2,900 kg



- Dugókulcsok: S.H 8 – 9 – 10 – 11 – 12 – 13 – 14 – 15 – 16 – 17 – 18 – 19 – 21 – 22 – 23 – 24 – 26 – 27 – 28 – 29 – 30 – 32 mm
- Piktogram táblával a doboz egyedi igényekhez történő személyre szabásához
- Üres doboz: BP.MBOXM
- M betét (309 x 188 mm): PL.M04



S.401B **33.850 Ft** ⁺AFA

ÚJ

MŰHELYLÁMPA - 1500 LUMEN

3 teljesítményszint:

- ECO – 500 Lumen (7 munkaóra)
- KÖZEPES – 1000 Lumen (4 munkaóra)
- TELJES – 1500 Lumen (2,5 munkaóra)

- Mágneses talp
- Vezeték nélküli
- Függőlegesen 180°-os tartományban dönthető
- IP védelem: IP67
- IK védelem: IK07
- CRI: 85 természetes fény
- Használható a 779.TRIPOD állvánnyal

Állvánnyal is használható



779.EYE **56.685 Ft** ^{AFA}

MŰHELYLÁMPA - 5000 LUMEN

3 teljesítményszint:

- ECO: 1500 Lumen
- KÖZEPES: 2500 Lumen
- TELJES: 5000 Lumen

- Mágneses talp
- Függőlegesen 180°-os tartományban dönthető, vízszintesen 360°-ban elforgatható
- Vezetékes tápellátás
- IP védelem: IP67
- IK védelem: IK07
- CRI: 85 természetes fény
- Használható a 779.TRIPOD állvánnyal

Állvánnyal is használható



777.SPOT **70.071 Ft** ^{AFA}

ZSEBLÁMPA

0,210 kg

- Vezeték nélküli zseblámpa lítium ionos akkumulátorral
- Üzemidő teljesen feltöltött akkumulátorral: 5,5 óra
- Gyorstöltés: 2,5 óra
- Beépített mikroprocesszor kezeli a készülék működését
- Űtésálló burkolat
- Fényerő: 75 Lumen
- Szigetelési osztály: IP55
- A csomag tartalmaz 230 V-os töltőt, tápkábelt, kezelési útmutatót és szíjat
- Méretek (H x Sz x M): 65 x 30 x 130 mm



779.PCA **22.827 Ft** ^{AFA}

FACOM ZSEBLÁMPA CSALÁD

SZÉLES VÁLASZTÉK

- Nagy teljesítmény
- Hosszú akkumulátoros élettartam
- Erő



CERUZALÁMPA

- 1 LED 3 W
- 110 lumen
- Üzemidő akkumulátorral: 3,5 óra
- IP védelem: IP65
- Mellékelt tartozékok: 2 AAA elem és szíj

kg 0,058 kg
(hagyományos elemekkel)



779.PBT **11.803 Ft** ⁺AFA

KOMPAKT CERUZALÁMPA

- 1 LED 3 W
- Szabályozható fénysugár
- 43 – 309 lumen, a fénysugártól függően
- 39 601 lx 0,5 m távolságban teljesen kinyitva
- Maximális akkumulátoros üzemidő: akár 50 óra
- IP védelem: IP65
- Mellékelt tartozékok: 4 AAA elem, szíj és védőtasak

kg 0,176 kg
(hagyományos elemekkel)

**AKÁR
50 óra
ÜZEMIDŐ**



5 világítási mód

779.CBT **22.039 Ft** ⁺AFA

FELTÖLTHETŐ ZSEBLÁMPA

- 1 LED 10 W
- Szabályozható fénysugár
- 175 – 814 lumen, a fénysugártól függően
- 34225 lx 0,5 m távolságban teljesen kinyitva
- Maximális akkumulátoros időtartam: 18,5 óra
- Töltési idő: 6 óra
- IP védelem: IP65
- Tölthető lítium ionos akkumulátor
- USB-s töltés
- Mellékelt tartozékok: 230 V-os töltő, USB tápkábel, szíj és védőtasak

kg 0,198 kg
(újratölthető akkumulátorral)



Újratölthető

779.CRT **30.953 Ft** ⁺AFA

UV ZSEBLÁMPA

- 1 LED 1 W UV
- 395 – 410 nm
- Üzemidő akkumulátorral: 23 óra
- IP védelem: IP67
- Mellékelt tartozékok: 3 AAA elem, szíj és védőtasak
- Tömeg: 118 g (elemekkel)

kg 0,118 kg
(hagyományos elemekkel)



779.UVT **18.102 Ft** ⁺AFA

FLUO VIZSGÁLÓLÁMPÁK

- Hosszan tartó fényerő
- Alacsony fogyasztás
- Fluoreszcens izzó, 11 W
- Nem melegszik fel
- IP védelem: IP55
- Elvakítás elleni védelem
- 470 lx 0,5 m távolságban
- 320 lumen
- Gumi kábel, H05 RN-F

- Feszültségátalakító nélkül
- Kábelfelcsésvélő nélkül
- Feszültség: 24 V
- Kábelhossz: 10 m
- Tartalék izzó: 77B.BULD
- Tartalék burkolat: 77B.LENS

kg 0,450 kg



(24 V)

777B.24F (24 V) **38.575 Ft** ⁺AFA

777B.230F (230 V) **35.425 Ft** ⁺AFA

ÚJ

VIZSGÁLÓLÁMPA

- 4 nagy teljesítményű LED: 450 lx 0,5 méterre
- Akár 5 óra 30 perc üzemidő
- A lemerülés előtt 15 perccel a készülék villogó fényrel figyelmeztet
- Gyorstöltés: 2,5 óra
- Kampóval és mágnessel felszerelve
- A készlet tartalmaz falitöltőt
- Méretek: 240 x 58 x 40 mm



779.CL4 **40.937 Ft** ⁺ÁFA

LED-ES FEJLÁMPA

kg 0,130 kg

- Két teljesítményfokozat: 400 lx 0,5 m távolságban – 975 lx 0,5 m távolságban
- Függőlegesen 104°-os tartományban dönthető
- Kis tömeg – kevesebb, mint 100 g elemekkel
- Normál üzemmódban akár 10 óra üzemidő
- 3 AAA elem és 779.FRT01 szíj mellékelve



Nagy fényerő –
nem kell kézben
tartani



779.FRT1 **15.740 Ft** ⁺ÁFA

A KIS MÉRET BIZTOSÍTJA A KÉNYELMES MUNKÁT SZŰK HELYEKEN

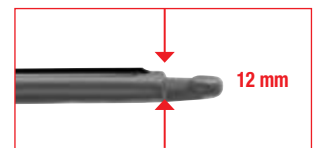

2 fényerő

- **Normál:** Fókuszált fény szűk helyekhez.
- **Plusz fényerő:** Nagyobb felületet világít meg.

Beépített kampó a nagyobb szabadsághoz munka közben.

Kényelmes markolat. Megerősített burkolat, ami védi a zseblámpát leeséskor. Ellenáll a műhelyben található vegyszereknek.



ÚJ:

Mágnes a vékony lámpához (779.MAG)

SZUPERKICSI LED-ES VIZSGÁLÓLÁMPÁK

kg 0,160 kg

- Fényerő: 175 és 350 lumen
- Fényerősség 0,5 méter távolságban: 120 és 240 lx
- 10 nagy teljesítményű LED
- Üzemidő: Normál üzemmód: 8 óra, Plusz fényerő: 4 óra (779.SILR)
- 779.SILR: mellékelt 12 V DC akkumulátor, szivargyújtós tápegység és USB port (5 V)
- 779.SILR töltési idő (beépített töltésszint-jelző)
 - a tápegységgel: 3 óra
 - USB-n keresztül: 6 óra
- Hossz: 329 mm
- Szélesség: markolat: 25 mm, lámpa: 12 mm
- Széles üzemi hőmérséklet-tartomány: -20°C / +70°C

779.SILR (vezeték nélküli) **32.276 Ft** ⁺ÁFA

779.SILC (vezetékes) **26.764 Ft** ⁺ÁFA

POPSZEGECSHÚZÓ

- Visszahúzó rugó
- 3; 3,2; 4; 4,8 és 5 mm-es alumínium vakszegecshez
- 3; 3,2 és 4 mm-es acél vakszegecshez
- 3 cserélhető fej szegecszekhez, a markolatban tárolható kulcsokkal



Y-103B **9.441 Ft⁺** ÁFA

NAGY TELJESÍTMÉNYŰ POPSZEGECSHÚZÓ

- Új modell, nagy igénybevételre
- Visszahúzó rugó
- 3 cserélhető fej szegecszekhez, a markolatban tárolható kulcsokkal
- 5 mm-es alumínium vakszegecshez
- 4 mm-es acél vakszegecshez



Y-104 **12.591 Ft⁺** ÁFA

KG 0,585 kg

KÉTKEZES POPSZEGECSHÚZÓ

- Kapacitás:
 - 6,4 mm átmérőjű alumínium szegecs
 - 6 mm átmérőjű acél szegecs
- Ütközők fogják fel az ütést a szegecs eltérése esetén
- 4 db fejrel 4 – 5 – 6 – 6,4 mm átmérőhöz és szegecs-gyűjtő edény



Y-116B **33.850 Ft⁺** ÁFA

ÚJ

ELEKTROMOS FORRASZTÓPÁKA

- Dupla szigetelés
- Ideális elektromos berendezések karbantartásához
- Nagy teljesítményű, normál 15 W
- A gomb megnyomását követően a teljesítmény 40 W-ra nő
- PVC vezeték, 1,2 m hosszú
- Normál hegy és fekete állvány mellékelve



1116C. BW **14.953 Ft⁺** ÁFA

KG 0,130 kg

ÚJ

GÁZÜZEMŰ FORRASZTÓPÁKA

- Csúcs hőmérséklete: 250 ~ 550°C
- Max. hőmérséklet: 1300°C
- Üzemidő: 55 perc
- Felfűtési idő
- Teljesítmény: 24 W
- Butángázzal újratölthető (gáz nélkül szállítva)
- 4 páka hegy



1075.H **24.662 Ft⁺** ÁFA

KG 0,073 kg

AUTOMATIKUS FORRASZTÓGÉP, 75 W

- Dupla szigetelés
- Rövid melegedési idő – 15 másodperc
- Kis tömegű és ergonomikus
- PVC vezeték, 1,5 m hosszú



848B.75 **27.074 Ft⁺** ÁFA

BIZTONSÁGI KÉS

- Automatikus penge visszahúzás, ha nincs használatban
- Zn-Al ötvözet ház
- ABS csúszógomb oldalirányú vagy központi elhelyezéssel
- 3 tartalék pengével



844.D **4.638 Ft⁺** ÁFA

RACSNIS CSŐVÁGÓ PVC CSÖVEKHEZ

- Csővágó PVC csövekhez 25 mm-es vágási kapacitással: 4 x 2,5 mm; max.: 4 x 3/32"
- Gyors vágás sorják nélkül
- Pofák automatikus nyitása
- Racsnis, visszaugrás-gátló mechanizmus
- Gyors adagolás kis átmérőjű csövek vágásakor
- Markolatba épített sorjázó szerszám



335.25 **7.079 Ft⁺** ÁFA

KG 0,175 kg

LETÖRNETŐ PENGÉJŰ KÉSEK

- Automatikus pengेरögztítés
- Pengetartó
- Rozsdamentes acél pengevezetők
- Ergonomikus markolat
- Méretek:
 - 844.S9: 176 x 47 x 17 mm
 - 844.S18: 176 x 47 x 23 mm



844.S9
(9 mm)

1.724 Ft[†]_{AFA}

844.S18
(18 mm)

2.984 Ft[†]_{AFA}

TÖBFCÉLŰ KÉS

- Kiváló minőségű rozsdamentes acél penge
- Pengerögztítő rendszer
- A penge részben fűrészfogú
- Egykezes nyitás
- Nejlón tasak mellékelve



840.F

8.654 Ft[†]_{AFA}

KÉZI FŰRÉSZ

- Akár 110 kg feszültségű penge
- Vágási kapacitás: akár 100 mm
- Az alumínium keret nagyobb tartást ad, segít állandó feszültségen tartani a pengét, precízebb munkavégzést szavatol
- Az ergonomikus, két anyagból készült markolattal kisebb a vibráció, kisebb a szükséges erő és nagyobb a stabilitás
- 360°-fokkal elforgatható penge (8 állásban)



Feszültség akár 110 kg

Teljesen szabályozott pengefeszültség

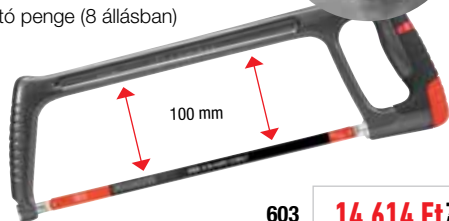

603

14.614 Ft[†]_{AFA}

KOMPAKT KÉZI FŰRÉSZ

- Akár 80 kg feszültségű penge
- 2 állású penge: 45° és 90°
- 300 mm-es szabványos fűrészpengéhez
- Méretek (hossz x szélesség): 385 x 145 mm
- Pengével



601

6.291 Ft[†]_{AFA}

TÖBFCÉLŰ OLLÓ – GÖRBE PENGÉJŰ

kg 0,205 kg

2 nyitott helyzet: penge nyitás 29 – 36 mm; markolat nyitás 77 – 102 mm

- Kényelmes, csúszásgátló két anyagú markolat
- Az olló csukott helyzetben zárható
- Műanyag, vékony fém, nejlón stb. vágására
- Méretek: 205 x 67 x 49 mm

A görbe pengék biztosítják a kényelmet ✓



980C

980

EGYENES PENGÉJŰ UNIVERZÁLIS OLLÓ

Max. pengenyitás: 36 mm



980C

4.638 Ft[†]_{AFA}

980

4.244 Ft[†]_{AFA}

OLLÓ VILLANYSZERELŐKNEK

- Két anyagból készült ergonomikus markolat jobb- és balkezesek számára
- Hosszú penge bemarással
- Hosszú élettartamú élek



841A.4

3.772 Ft[†]_{AFA}

TÖBFCÉLŰ OLLÓ

- Többfunkciós modell, nagyon sokoldalú, maximális kényelem
- Exkluzív FACOM kialakítású ergonomikus markolat a jobbkezesek nagyobb kényelméért
- Ideális vastag kartonpapír, alumínium (0,2 mm vastag), gumi (3 mm vastag), bőr (5 mm vastag), húrok stb. vágásához
- Rozsdamentes acél pengék: precízió és hosszú pengeélettartam



841A.9

5.504 Ft[†]_{AFA}

NAGY TELJESÍTMÉNYŰ OLLÓ VILLANSZERELŐKNEK

KG 0,150 kg

Többfunkciós nagy teljesítményű olló

- Ergonomikus
- Funkció: vezeték vágása (50 mm) és vezeték csupaszítása (1,5 – 2,5 – 4 mm)
- Méretek:
 - teljes hossz: 160 mm
 - pengehossz: 40 mm

- Sokoldalúság:**
- Kábelek vágása 50 mm átmérőig
 - Kábelek csupaszítása: 1,5 – 2,5 – 4 mm átmérő
 - Aszimmetrikus markolat
 - Tartó övcsattal mellékelve

Tartósság:

- Kiváló ellenállás, rozsdamentes kivitel

Biztonság:

- Csúszásgátló markolat



841A.3 **8.533 Ft** ⁺ÁFA

2 RÉSZES EXTRAHOSSZÚ FOGÓ KÉSZLET

KG 0,700 kg

- A 2 extrahosszú fogóból álló készlettel nehezen hozzáférhető helyeken is elvégezheti a munkát
- Ergonomikus és kényelmes markolat
- Kettős kar hatás: kényelmes munka szűk helyen, még egy kézzel is
- Recézett pofák a tökéletes fogáshoz
- Hosszú, félkör profilú pofák
- 195.34 L: 45°-os pofák, hogy jobban elérje a nehezen hozzáférhető helyek
- Hossz: 340 mm, vékony profil

185.34L



Extrahosszú fogók a maximális hozzáférhetőséghez

185.2L **15.740 Ft** ⁺ÁFA

185.34L **7.866 Ft** ⁺ÁFA

195.34L **7.866 Ft** ⁺ÁFA

HAJLÍTOTT KOMBINÁLT FOGÓ

- 45°-ban hajlított félkör profilú pofák a szokatlan helyekhez; a fogók szöge jó belátást hagy a munkadarabra, és megelőzi a csuklók körül izomfájdalmakat
- 3-az-1-ben kombinált fogó: csőbilincs, szorítás, vágás
- Hosszú, vékony pofák a jobb hozzáféréshez
- Ergonomikus fogantyú a jobb fogáshoz
- Polírozott, műanyag bevonattal



193.20G **6.291 Ft** ⁺ÁFA

NORMÁL TÖBBÁLLÁSÚ FOGÓ

- NF ISO 8976, ISO 8976, DIN ISO 8976, ASME B107.500
- Ergonomikus fogantyú a kényelmes használathoz
- Automatikusan szorító fogazat
- Ujjak becsipődés elleni védelme
- 8 állás (6 a 170A.18 esetén)
- A lekerekített fogasléc csökkenti a beszorulás kockázatát
- PVC bevonatú markolat

8 állás

Származási hely: Franciaország

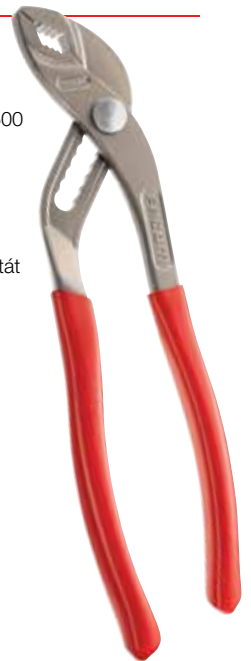

170A.18 **3.378 Ft** ⁺ÁFA

170A.25 **3.772 Ft** ⁺ÁFA

170A.30 **13.378 Ft** ⁺ÁFA

TÖBBÁLLÁSÚ FOGÓ

- Két anyagú ergonomikus markolat, krómozott

Hosszú pofák,
181EF.25CPE



Normál
181A.25CPE



181A.18CPE **12.024 Ft** ⁺ÁFA

181A.25CPE **10.085 Ft** ⁺ÁFA

181EF.25CPE **10.085 Ft** ⁺ÁFA

4 RÉSZES FOGÓ KÉSZLET

- 180. CPE: többállású fogó
- 192.16 CPE: oldalcsípő fogó
- 187.18CPE: kombinált fogó
- 185.20CPE: félkör profilú csőrös fogó

1,23 kg



CPE.1PB **28.339 Ft⁺** AFA



Vágás kisebb erőbefektetéssel

3 RÉSZES FOGÓ KÉSZLET

- 181.25.CPE: többállású fogó
- 192.16CPE: oldalcsípő fogó
- 185.20CPE: félkör profilú csőrös fogó



Minden anyag vágása

CPE.5PB **25.976 Ft⁺** AFA

NAGYRA NYITHATÓ TÖBBÁLLÁSÚ FOGÓ

- Felület: krómozott, PVC markolatvédő
- Egyenes fogazású pófák
- 11 állás
- Max. kapacitás 105 mm



481.40 **13.378 Ft⁺** AFA

3 RÉSZES 1000 V-IG SZIGETELT FOGÓ KÉSZLET

1000V
EN 60900

- 1000 V-ig szigetelt szerszám, az EN 60900 szabvány alapján, kartonpapír dobozban
- A készlet tartalma:
- 180.VE: többállású fogó
- 391.16VE: oldalcsípő fogó
- 195.20VE: félkör profilú csőrös fogó



VE.3 **28.867 Ft⁺** AFA

OLDALCSÍPŐ FOGÓ

- Minimális erő a nagy erőkar és az eltolt tengely miatt
- Tartós a króm-molibdén-vanádium acélnak köszönhetően (nagy keménységű penge: 61/63 HRC)
- Ergonomikus markolat a vegyszereknek ellenálló anyagból
- Eltávolítható nyitórugó
- Felület: króm bevonat



192.14CPE **5.504 Ft⁺** AFA

192.16CPE **6.291 Ft⁺** AFA

192.18CPE **6.291 Ft⁺** AFA

192.20CPE **9.441 Ft⁺** AFA

KOMBINÁLT FOGÓ

- Max. vágható vezetékátmérő: 1,8 mm
- Krómozott felület
- Nagy erő: rozsdamentes, krómozott acél, molibdén-vanádium, nagy pengekeménység: 61/63 HRC



187.18CPE **4.717 Ft⁺** AFA

187.16CPE **6.391 Ft⁺** AFA

187.20CPE **6.943 Ft⁺** AFA

FÉLKÖR PROFILÚ HOSSZÚ CSŐRÖS FOGÓ

- 185.20CPE: egyenes csőrös fogó
- 195.20CPE: 40°-ban hajlított csőrös fogó



185.20CPE **6.291 Ft⁺** AFA 195.20CPE **7.866 Ft⁺** AFA

AUTOMATIKUS TÖBBÁLLÁSÚ FOGÓ

- 485.17 – nyitás: 28 mm átmérő, 23 mm hatlapú
- 485.23 – nyitás: 45 mm átmérő, 38 mm hatlapú



485.17 **12.591 Ft⁺** AFA

485.23 **11.016 Ft⁺** AFA

4 RÉSZES EGYENES CSŐRŰ ZÉGERGYŰRŰ-FOGÓ KÉSZLET

- Egyenes pófák



Cikksz.	Külső	Belső
177A.13		
177A.18	19 – 60 mm	19 – 60 mm
179A.13	18 – 60 mm	12 – 25 mm
179A.18		

PCSNJ4 **18.102 Ft** ⁺ _{ÁFA}

NAGY KAPACITÁSÚ ZÉGERGYŰRŰ-FOGÓ – KÜLSŐ

- 477.32 – egyenes csőrű
- 497.32 – 45°-ban hajlított csőrű
- Cserélhető hegyek
- Fogasléc, ami a kívánt nyílásszögben tartja a fogót
- Kapacitás: 80 – 200 mm
- Hossz = 310 mm



477.32 **18.102 Ft** ⁺ _{ÁFA}

497.32 **16.528 Ft** ⁺ _{ÁFA}

KÉSZLET KÜLSŐ ÉS BELSŐ ZÉGERGYŰRŰ-FOGÓKHOZ

- Kapacitás:
 - Átmérő: 8 – 63 mm, belső
 - Átmérő: 3 – 63 mm, külső
- Tartalom:
 - 469.PA: belső seegergyűrű-fogó
 - 467.PA: külső seegergyűrű-fogó
 - 82H.2,5: imbuszkulcs
 - 18 cserélhető hegy



470 **31.488 Ft** ⁺ _{ÁFA}

4 RÉSZES EGYENES ÉS HAJLÍTOTT CSŐRŰ ZÉGERGYŰRŰ-FOGÓ KÉSZLET

- Nyitás: 19 – 60 mm

Színkód



	Külső	Belső
177A.18		
197A.18	19 – 60 mm	19 – 60 mm
179A.18		
199A.18		

PCJ4 **21.252 Ft** ⁺ _{ÁFA}

NAGY KAPACITÁSÚ ZÉGERGYŰRŰ-FOGÓ – BELSŐ

- 499.32 – 45°-ban hajlított csőrű
- 479.32 – egyenes csőrű
- Cserélhető hegyek
- Fogasléc, ami a kívánt nyílásszögben tartja a fogót
- Kapacitás: 80 – 200 mm
- Hossz = 310 mm



479.32 **17.315 Ft** ⁺ _{ÁFA}

499.32 **17.315 Ft** ⁺ _{ÁFA}

KÜLSŐ ZÉGERGYŰRŰ-FOGÓ

- Speciális hely Zéger-gyűrűkhöz, rugalmas rögzítőgyűrűkhöz
- Felület: krómozott, PVC markolat



Cikksz.	d min. ÷ max. (mm)	L (mm)	KG
411A.17	15 – 62	150	0,190
411A.20	60 – 160	190	0,275

411A.17 **10.228 Ft** ⁺ _{ÁFA}

411A.20 **10.228 Ft** ⁺ _{ÁFA}

RÖVID CSŐRŰ PATENTFOGÓ

- 5 állású változtatható fogáspont
- Kioldó ravasz az egyenletes és biztonságos kioldáshoz
- Egyszerűen használható és biztonságos, egykezes használat
- 17 mm széles csőr
- Hornyolt felső pofa kis csövek szorításához
- Krómozott felület

500A

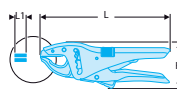

H X L X L1 (mm)

KG

80,7 x 230 x 17

0,740

500A

11.016 Ft⁺_{AFA}

HOSSZÚ CSŐRŰ PATENTFOGÓ

- 5 állású változtatható fogáspont
- Kioldó ravasz az egyenletes és biztonságos kioldáshoz
- Egyszerűen használható és biztonságos, egykezes használat
- 17 mm széles csőr
- Hornyolt felső pofa kis csövek szorításához
- Krómozott felület

501A

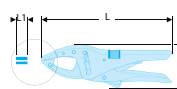

H X L X L1 (mm)

KG

80,7 x 250 x 17

0,770

501A

13.378 Ft⁺_{AFA}

CSUKLÓS HOSSZÚ CSŐRŰ PATENTFOGÓ

- 5 állású változtatható fogáspont
- Kioldó ravasz az egyenletes és biztonságos kioldáshoz
- Egyszerűen használható és biztonságos, egykezes használat
- 17 mm széles csőr
- Hornyolt felső pofa kis csövek szorításához
- Csuklós hegy, igazodik minden fogási helyzethez
- Krómozott felület

506A

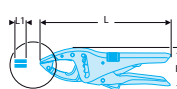

H X L X L1 (mm)

KG

80,7 x 250 x 17

0,790

506A

14.165 Ft⁺_{AFA}

NAGY KAPACITÁSÚ PATENTFOGÓ

- 5 állású változtatható fogáspont
- Kioldó ravasz az egyenletes és biztonságos kioldáshoz
- Egyszerűen használható és biztonságos, egykezes használat
- Kapacitás akár 135 mm
- 17 mm széles csőr
- Hornyolt felső pofa kis csövek szorításához
- Krómozott felület

505A

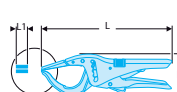

H X L X L1 (mm)

KG

85 x 274 x 17

0,814

505A

13.378 Ft⁺_{AFA}

EGY ÁLLÁSÚ PATENTFOGÓ

- Kioldó ravasz az egyenletes és biztonságos kioldáshoz
- Egyszerűen használható és biztonságos, egykezes használat
- Hornyolt felső pofa kis csövek szorításához
- Krómozott felület

501AMP

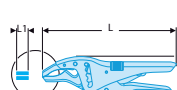

H X L X L1 (mm)

KG

80,7 x 248 x 17

0,758

501AMP

10.228 Ft⁺_{AFA}

ÁLLÍTHATÓ VILLÁSKULCSOK



- Rövid markolat és vékony profil a lehető legjobb hozzáférhetőséghez
- Könnyű = nagyobb kényelem
- XL nyithatóság a sokoldalúsághoz: akár 41 mm
- Állítócsavar jó hozzáférhetősége = egyszerű használat
- Mozdgó pofa, teljesen kinyitva nem nyúlik túl a fej szélességén
- Milliméteres skála a pontos beállításhoz
- Felület: krómzott test, polírozott fejrész

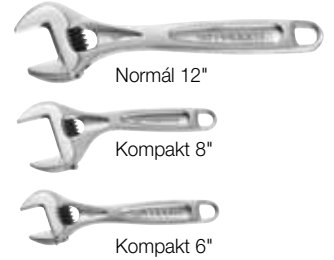

Cikksz.	A (mm)	B (mm)	C x C1 (mm)	E (mm)	E1 (mm)	E2 (mm)	E3 (mm)	E4 (mm)	L (mm)	L1 (mm)	KG (kg)
113AS.6C	33	58	17x19	6,3	9,9	6,7	8,8	7,1	160	25,3	0,178
113AS.8C	40	74	19x23	7	12,1	8,8	10,4	9	200	32,4	0,328

113AS.6C **4.717 Ft** ⁺AFA

113AS.8C **5.504 Ft** ⁺AFA

ÁLLÍTHATÓ KRÓMOZOTT VILLÁSKULCS

Szabványok: ISO 6787, DIN 3117, NF ISO 6787, ASME B 107.8 M

- Jól hozzáférhető állítócsavar = egyszerű beállítás
- Mozdgó pofa, teljesen kinyitva nem nyúlik túl a fej szélességén
- A milliméteres skálával előre beállítható pofák
- Jobbos állítócsavar
- 4 – 24" közötti tartomány
- Felület: polírozott krómzott pofák



Cikksz.	A (mm)	B (mm)	C x C1 (mm)	E (mm)	L (mm)	L1 (mm)	KG (kg)
113A.4C	13	34,0	11,0 x 14,0	4,5	114	13	0,065
113A.6C	20	45,0	14,8 x 18,5	5,0	155	19	0,125
113A.8C	27	61,5	18,5 x 24,0	6,5	206	24	0,275
113A.10C	30	69,5	21,5 x 28,5	9,0	255	29	0,480
113A.12C	34	80,0	25,0 x 31,0	10,0	306	34	0,700
113A.18C	53	115,0	31,0 x 38,5	16,0	456	53	1,790

113A.4C **3.929 Ft** ⁺AFA

113A.10C **5.504 Ft** ⁺AFA

113A.6C **3.929 Ft** ⁺AFA

113A.12C **7.866 Ft** ⁺AFA

113A.8C **4.717 Ft** ⁺AFA

113A.18C **19.677 Ft** ⁺AFA

KÖRMÖS KULCS

- A köröm rugós alátéttel van felszerelve, ami garantálja a zökkenőmentes, megbízható működést
- Ez az 5 méret 3x több kulcsot helyettesít a hagyományos fix típusokból
- Kapacitás: 15 – 180 mm
- Felület: szatinált matt króm

Cikksz.	Ø (mm)
125A.35	15 – 35
125A.50	35 – 50
125A.80	50 – 80
125A.120	80 – 120

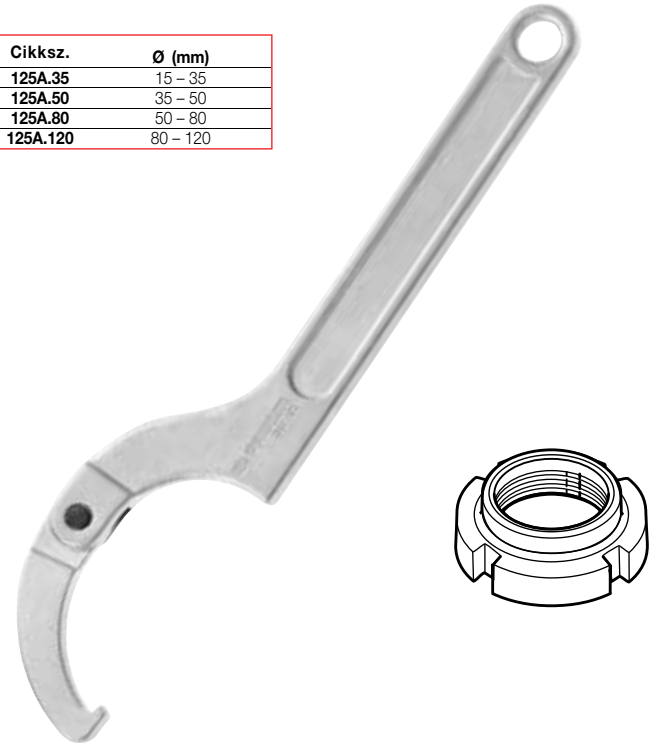

125A.35 **6.291 Ft** ⁺AFA

125A.80 **9.441 Ft** ⁺AFA

125A.50 **7.866 Ft** ⁺AFA

125A.120 **11.016 Ft** ⁺AFA

VEZETŐSÍTNES PATENTFOGÓ

- Szorítás ereje: 4000 N, szabályozható
- Kovácsolt satupofa, edzett, cink bevonatú
- Edzett felületű, krómozott fogak
- Alsó satupofa 9°-kal hajlítható
- Felület: króm bevonat



521.150 **13.378 Ft** [†]ÁFA

521.100 **11.016 Ft** [†]ÁFA

521.200 **14.953 Ft** [†]ÁFA

AUTOMATIKUS PATENTFOGÓ

- Fogók ipari és autóiipari gyártási és karbantartási munkákhoz
- Automatikusan beállítja a pofákat az alkatrészhöz, függetlenül annak méretétől, ugyanazzal a nyomással
- Kovácsolt króm-molibdén acél: felületkezelte pofákkal a hosszú élettartamhoz
- Csúszásgátló kockamintás rovátkolt markolat
- Egykezes nyitás a belső nyitókarral
- Felület: krómozott, fényezett mechanizmus (szabadalmaztatott)
- Kapacitás: 30 mm (580.6) és 38 mm (580.10)



580.6 **7.866 Ft** [†]ÁFA

580.10 **8.654 Ft** [†]ÁFA

„SVÉD” CSÓFOGÓ, 45° „S” POFÁK

- Tartomány: 10 – 60 mm; 3/8" – 2"
- Kovácsolt, magas minőségű acél
- Speciális fogak, amik 3 ponton fogják a csövet



121A.1P **8.654 Ft** [†]ÁFA

121A.1P1/2 **11.803 Ft** [†]ÁFA

121A.2P **17.315 Ft** [†]ÁFA

PÁRHUZAM SZORÍTÓ

- Tartomány: 0 – 1500 mm
- Felületkezelte és a széleken hornyolt sín a biztos rögzítésért, golyós csukló
- Felület: lakkozott pofák, galvanizált sín

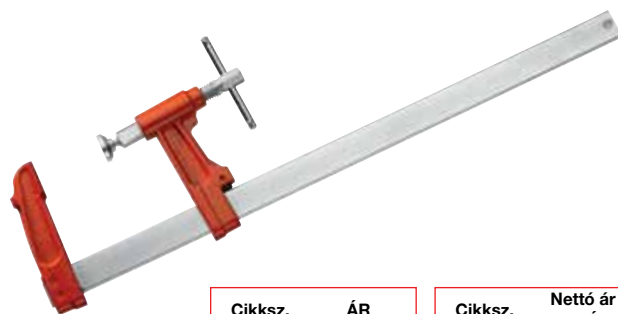

Cikksz.	ÁR	Cikksz.	Nettó ár Ft + Áfa
272A.300	11.016	272A.800	17.315
272A.400	12.591	272A.1000	15.740
272A.500	14.953	272A.1200	17.315
272A.600	13.378	272A.1500	18.890

DIGITÁLIS TOLÓMÉRŐ

- Zsebben is elférő tolómérő műhelyek számára
- Pontosság: 1/100 – 0,01 mm
- Digitális kijelző az egyszerű leolvasáshoz (0,01 mm-es beosztás)
- Méretek: mm / hüvelyk / belső / külső / mélység mérés
- IP 20 védelmi osztály
- CR2032 elem mellékelve



1300E **18.890 Ft** [†]ÁFA

UNIVERZÁLIS TOLÓMÉRŐ 0,02 – 150 MM

- DIN 862
- Pontosság: 1/50 – 0,02 mm
- Belső, külső, mélység mérés
- Rozsdamentes acél skála – matt felület
- Skála keménysége: 40 HRC minimum
- Lapos mélységmérő
- Finombeállító vezetével a hüvelykujj jobb helyzetéhez
- Finombeállító tartóssága: 20 000 ciklus minimum
- Csavarral rögzíthető finombeállító
- Tokban, a megfelelőségi nyilatkozattal együtt szállítva

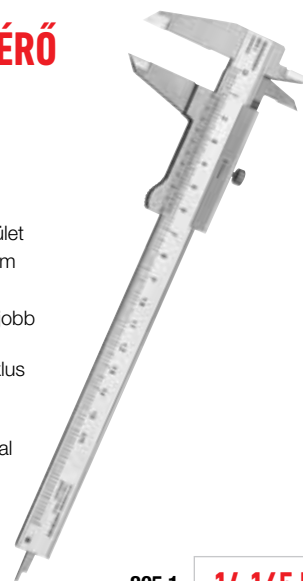

805.1 **14.165 Ft** [†]ÁFA

CSUKLÓS MÉRŐÓRA MÁGNESES ÁLLVÁNY KÉSZLET

- Tartomány:
280 mm
- Független
szakítószilárdság:
600 N (60 Kg)
- M8 menet
- Állvány:
50 x 55 x 60 mm



812.3 **38.575 Ft** ⁺AFA

MÉRŐÓRA, 1/100 MM PONTOSSÁG

- Pontosság: 1/100 – 0,01 mm
- 10 mm-es út tárolva az összesítőben
- Tárcsa: Ø 57 mm
- Cserélhető csapvég



812B.AC **19.677 Ft** ⁺AFA

MIKROMÉTER – 0,01 mm pontosság

- DIN 863
- Karbid hegy Ø 6,5 mm
- Racsnis dob nyomatékhatárolóval
- A mért darabra kifejtett erő pontosan 5 és 10 Nm közötti
- Dob = 18 mm
- Dob 50 osztással
(egy fordulat 0,5 mm-nek felel meg)
- Izotremikus párnák
- Körmös és kampós kalibráló kulccsal
- Műanyag tokban szállítva, mellékelt megfelelőségi tanúsítvánnyal



806.C25 **12.591 Ft** ⁺AFA

ROZSDAMENTES ACÉL VONALZÓ

- 1 peremen mm – egy peremen 1/2 mm
- II. pontossági osztály
- Rozsdamentes acél (18% Cr – 8% Ni)
- Tükröződésmentes felületkezelés

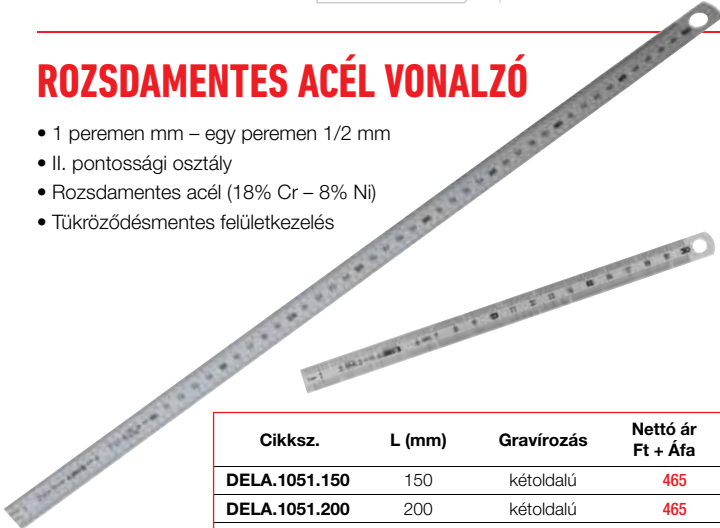

Cikksz.	L (mm)	Gravírozás	Nettó ár Ft + Áfa
DELA.1051.150	150	kétoldalú	465
DELA.1051.200	200	kétoldalú	465
DELA.1051.300	300	kétoldalú	780
DELA.1051.500	500	kétoldalú	1.252
DELA.1021.1000	1000	egyoldalú	4.717
DELA.1021.1500	1500	egyoldalú	10.228
DELA.1021.2000	2000	egyoldalú	11.803

MÉRŐSZERSZÁM KÉSZLET

3,560 kg

- Tartalma: 805.M: 1/50 mm tolómérő (200 mm kapacitás)
- 806.C25: mikrométer 1/100 mm (25 mm kapacitás)
- 806C.50: mikrométer 1/100 mm (25 – 50 mm kapacitás)
- 811: Mélységmérő 1/50 mm, (160 mm kapacitás)
- 818B.15: alap derékszög 150 mm (1. osztály)
- 819B.15: alap peremes derékszög 150 mm (1. osztály)
- 1901.05: körző 150 mm
- 236: karbid rajztű
- DELA.1051.300: rozsdamentes acél vonalzó 300 mm
- 256.4: pontozó
- Dobozban szállítva:
410 x 280 x 40 mm
(H x Mé x Ma)



809.J3 **102.354 Ft** ⁺AFA

MÉRŐSZALAG MEGERŐSÍTETT HÁZBAN

KIVÁLÓ MINŐSÉGŰ SKÁLA:

- 19 mm széles (3 m hosszú)
- 28 mm széles (5 és 8 m hosszú)
- Mylar bevonat, tartós, matt, tükröződésmentes

ROBUSZTUS HÁZ:

- Két anyagból készült:
 - Gumí borítás a kényelmes munkához
 - Nagyon ellenálló

• ERGONOMIKUS TOK



897A.319 **2.354 Ft** ⁺AFA
(3 m)

897A.528 **2.984 Ft** ⁺AFA
(5 m)

897A.828 **3.929 Ft** ⁺AFA
(8 m)

LÉPCSŐS FÚRÓFEJEK

- Hengeres, nagy pontosságú fúráshoz többféle anyagba
- Nem igényel előfúrást
- Hengeres szár 3 sik éllel a megfelelő meghajtáshoz, elkerüli a mikro-elakadásokat

678014



PG

- 12 PG méret: 6 – 37 mm
- Hossz = 100 mm

Lemezfüzési kapacitás 4 mm vastagságig

678006



ISO

- 11 ISO méret: 6,5 – 40,5 mm
- Hossz = 96 mm

678014 (PG) 18.890 Ft⁺ AFA

678006 (ISO) 18.890 Ft⁺ AFA

MENETFÚRÓK ÉS MENETMETSZŐK

- A készlet két menetfúrót tartalmaz minden mérethez: nagyoló és finomító
- Tartalom: 16 fúró, 8 metsző, 4 hajtó szerszám
- Méretek:
 - J1: M3 – M4 – M5 – M6 – M7 – M8 – M10 – M12
 - J2: M3 – M4 – M5 – M6 – M7 – M8 – M10 – M12 – M14 – M16 – M18
- PL.47 betét
- A készlet BT.109G tokban szállítva
- Méretek: 470 x 195 x 53 mm



221.227J1 72.433 Ft⁺ AFA



221.227J2 151.173 Ft⁺ AFA

KÖSZÖRÜLT FÚRÓKÉSZLET

- Acélhoz akár 800 MPa-ig, rozdsamentes acélhoz, öntöttvashoz, alumínium ötvözetekhez
- 222A.TJ19 és 222A.TJ25 készlet: Fúrófejek 5/10 mm-es lépésekben
- 222A.TJ50 és 222A.TJ81 készlet: Fúrófejek 1/10 mm-es lépésekben



222A.TJ19 16.528 Ft⁺ AFA

222A.TJ25 25.189 Ft⁺ AFA

222A.TJ50 32.276 Ft⁺ AFA

222A.TJ81 83.457 Ft⁺ AFA

LÉPCSŐS FÚRÓFEJEK

- Szabványoknak megfelelő
- Hengeres, nagy pontosságú fúráshoz többféle anyagba
- Különböző átmérők lézeres jelölése
- Csúcs átmérője: 10 mm
- 229A.ST0: 4 – 5 – 6 – 7 – 8 – 9 – 10 – 11 – 12 mm
- 229A.ST1: 4 – 6 – 8 – 10 – 12 – 14 – 16 – 18 – 20 mm
- 229A.ST2: 4 – 6 – 9 – 12 – 15 – 18 – 21 – 24 – 27 – 30 – 33 – 36 – 39 mm
- 229A.ST3: 6 – 9 – 13 – 16 – 19 – 21 – 23 – 26 – 29 – 32 – 35 – 38 mm



229A.ST0 9.441 Ft⁺ AFA

229A.ST2 26.764 Ft⁺ AFA

229A.ST1 8.654 Ft⁺ AFA

229A.ST3 18.102 Ft⁺ AFA

KOBALT MENETFÚRÓ, MENETMETSZŐ, SZERSZÁM KÉSZLET

- Minden készlet két menetfúrót tartalmaz minden mérethez: nagyoló és finomító
- 227. SJ1 és 227. SJ2 készletek kobalt menetfúrókat tartalmaznak (jelölés: 227.S)
- Méretek:
 - SJ1: M3 – M4 – M5 – M6 – M7 – M8 – M10 – M12
 - SJ2: M3 – M4 – M5 – M6 – M7 – M8 – M10 – M12 – M14 – M16 – M18
- PL.47 betét és BT.109G patron: 221.227J1 és 221.227SJ1 készletekhez
- PL.46 betét és BT.105 patron: 221.227J2 és 221.227SJ2 készletekhez



221.227SJ1 144.087 Ft⁺ AFA



221.227SJ2 167.709 Ft⁺ AFA

RACSNIS MENETFÚRÓ

- Kétirányú racsni
- Racsni zár
- Felület: polírozott króm bevonat



Cikksz.	Max. mm	Rögzítés	Hossz mm	KG
830A.5	5	M6	85	0,164
830A.10	8	M12	105	0,316
830A.5L	5	M6	250	0,230
830A.10L	8	M12	300	0,413

830A.5 4.717 Ft⁺ AFA

830A.5L 7.866 Ft⁺ AFA

830A.10 6.291 Ft⁺ AFA

830A.10L 9.441 Ft⁺ AFA

„NORMÁL” TÖMÍTÉSVÁGÓ KÉSZLET

- Kerek tömítések készítése
- Vágási tartomány: 3 – 30 mm tömítésvágó fejjel, és 56 – 330 mm körzével
- BP.115 műanyag ládában szállítva
- PL.100A betét
- Méretek: 332x143x67 mm



245.J1A **37.787 Ft⁺** ÁFA

„KARBANTARTÓ” TÖMÍTÉSVÁGÓ KÉSZLET

- Vágási tartomány: 3 – 50 mm tömítésvágó fejjel, és 44 – 420 mm körzével
- BP.109 műanyag ládában szállítva
- PL.99A betét
- Méretek: 472 x 195 x 53 mm



245.J2A **74.795 Ft⁺** ÁFA

PONTHEGESZTÉS LEFÚRÓ KÉSZLET

- A készlet tartalma:
 - 230-as modul
 - 2 központosító hegy
 - 10 megfordítható vágófej
- Méretek (H x Sz x M): 115 x 65 x 22 mm



230.J1 **30.701 Ft⁺** ÁFA

CSAVARANYA-ROPPANTÓ



Cikksz.	L (mm)	Furat átmérő (mm)	Tartomány (mm)	Nettó ár Ft + Áfa
289.M8	100	19	12 – 16	13.378
289.M18	128	32	16 – 22	15.740
289.M22	148	39	22 – 27	33.850
289.M24	170	46	27 – 36	74.795
289.J1	KÉSZLET	-	-	30.701

TŐCSAVAR KISZEDŐ KÉSZLET

- A készlet tartalma:
 - 5 kúpos fúrófej
 - 5 tőcsavar kiszedő: Ø 3 mm – 18 mm
 - M3 – M7 kulccsal
 - Csak jobbmenetes



285.J10 **38.575 Ft⁺** ÁFA

PONTHEGESZTÉS FÚRÓ FEJEK

- Szupergyors automatikus központosítású, újraélezhető HSS fúrófej
- Méretek: 6 – 8 – 10 mm



225.J3 **8.654 Ft⁺** ÁFA

3 DARABOS ROZSDAMENTES ACÉL SPAKLI KÉSZLET

- Hossz: 215 mm
- Erősített acél kupak a markolaton



235.J1 **7.866 Ft⁺** ÁFA

237.J1 (rugalmas) **7.079 Ft⁺** ÁFA

AUTOMATIKUS PONTOZÓ

- Az ütés a fej lenyomását követően kioldó rugó hatása
- Az ütés a recés gyűrű fordításával szabályozható
- Rugóerő: 11 – 22 kg
- Felület: krómozott, síkosított hegy
- Hossz: 163 mm



257A **11.803 Ft⁺** ÁFA

5 RÉSZES MARKOLATOS ÉKKIVERŐ VÉSŐKÉSZLET

- Ø 3 – 4 – 5 – 6 – 8 mm
- Praktikus dobozban szállítva



249.GPB **11.803 Ft** ⁺AFA

4 RÉSZES MARKOLATOS BONTÓVÉSŐ

KG 1,005 kg

- Tartalma:
 - 3 bontóvéső: 263.G19 – 20 – 22
 - 265.G18 bontóvéső



263.GJ4 **18.890 Ft** ⁺AFA

MARKOLATOS AUTOMATIKUS PONTOZÓ

KG 0,175 kg

- Az ütés ereje 15 és 25 kg között állítható a fej elfordításával
- Ergonomikus FACOM markolat
- Edzett HRC 57-60 hegy



257.G **11.803 Ft** ⁺AFA

4 RÉSZES MARKOLATOS ÉKKIVERŐ VÉSŐ-KÉSZLET

- Ø 10 – 12 – 14 – 16 mm



249.GJ4 **17.315 Ft** ⁺AFA

7 RÉSZES ÉKKIVERŐ VÉSŐ ZSEBES TÁSKÁBAN

- 248.2 – 3 – 4 – 5 – 6 – 8 – 10 mm



248.JT7 **11.016 Ft** ⁺AFA

EXTRALAPOS BONTÓVÉSŐ

- Kovácsolt króm-vanádium acél, edzett
- Él szélessége: 26 mm, hossz: 235 mm
- 259.P – védőmarkolattal 85 mm-es átmérő
- 259 – védelem nélkül



259.P **5.504 Ft** ⁺AFA

259 **3.929 Ft** ⁺AFA

MONOBLOKK VISSZARÚGÁSMENTES KALAPÁCS

- Visszarúgásmentes kalapács acél mikro-golyókkal.
- A test és a nyél poliuretán borítású acél
- Felület Shore-keménysége: D45 +/- 5
- Ergonomikus műanyag nyél

216.40 **9.441 Ft** ⁺AFA

216.50 **11.016 Ft** ⁺AFA

216.60 **12.591 Ft** ⁺AFA



GRAFIT MARKOLATÚ DIN KALAPÁCSOK

3 anyag kombinációja a tökéletes eredményhez

1. **GRAFIT:** nagy szilárdság, nem áll fenn a nyél törésének veszélye
 2. **POLIPROPILÉN:** vibrációcsökkentés
 3. **ELASZTOMER:** Kiváló fogás, ellenáll a műhelyben használt korrozív anyagoknak
- Biztonságos nyél grafit manggal



Megnövelt biztonság

205C.20 **3.929 Ft** ⁺AFA

205C.50 **4.717 Ft** ⁺AFA

205C.30 **3.929 Ft** ⁺AFA

205C.80 **5.504 Ft** ⁺AFA

205C.100 **6.444 Ft** ⁺AFA

CSERÉLHETŐ FEJŰ VISSZARÚGÁSMENTES KALAPÁCS

- Üvegszálak nyél, acél test
- Egyszerűen cserélhető, speciális D74 +/-5 Shore-keménységű nejlón betétek
- Ergonomikus PVC markolat
- Fekete epoxi festés

Cikksz.	L x H x P (mm)	KG
212A.35	305 x 112 x 35	0,690
212A.40	310 x 117 x 40	0,760
212A.50	320 x 120 x 50	1,070
212A.60	330 x 138 x 60	1,680

212A.35 **10.228 Ft** ⁺AFA

212A.50 **14.953 Ft** ⁺AFA

212A.40 **11.016 Ft** ⁺AFA

212A.60 **25.976 Ft** ⁺AFA

FELCSÍPTETHETŐ MULTI-MÉTER

- RMS/600V, CAT. III mérés
- Feszültségmérő: AC/DC, 0 – 600 V
- Áramerősség-mérő: AC/DC, 0 – 400 A
- Ellenállásmérő: 0 – 20 MΩ
- Szakadás-ellenőrzés
- LED teszter < 50 Ω
- Védőborítás és egy pár mérőhegy mellékelve
- Elektromos áram érintés nélküli mérése: a véletlen baleset okozta rövidzárlat kockázata nélkül
- Automatikus kalibráció, LCD kijelző, ellenáll az agresszív környezeti hatásoknak

Kiváló mobil
műhelyek számára



712A **81.882 Ft** AFA

UNIVERZÁLIS MULTIMÉTER

- Automatikus kalibráció, háttérvilágítású LCD kijelző, ellenáll az agresszív környezeti hatásoknak
- Feszültségmérő: AC/DC, 0 – 600 V
- Áramerősség-mérő: AC/DC, 0 – 10 A
- Ellenállásmérő: 0 – 40 MΩ
- Kapacitásmérő: 0 – 100 μF
- Frekvenciamérő: 0 – 100 kHz
- Ciklikus arány: 0,1% – 99,9%
- Szakadás-ellenőrzés

Kiváló műszaki szervizek számára ipari környezetben, elektronikus alkatrészek javításához



711A **47.236 Ft** AFA

INFRAVÖRÖS HŐMÉRŐ

- Érintés nélkül mérhet hőmérsékletet az infravörös hullámok, egy lézeres célkereső segítségével vagy érintés útjánegy K-érzékelővel.
- IR mérési tartomány: -60°C – 500°C
- D/S arány: 11/1
- Kibocsátás: állítható
- Üzem mód: min./max., differenciál, átlagos
- Érintkező szondák: DX.12-06, DX.12-08, DX.12-11, DX.12-15, DX.12-17, DX.12R



DX.T100 **33.850 Ft** AFA

FELCSÍPTETHETŐ ÁRAMERŐSSÉG-MÉRŐ

- Érintkezés nélkül mérheti az elektromos áramot
- Kompatibilis a legtöbb multiméterrel
- Automatikus nullpont-beállítás, kiválóan használható a FACOM 711, 711A, 714 és 714A multiméterekhez
- AC / DC mérés 0 – 600 A
- Frekvenciatartomány: 50 Hz – 60 Hz
- RMS 600 V CAT III.



711A.P500 **42.512 Ft** AFA

TÖBBFEJŰ KERESZTKULCS

- Jó hozzáférhetőség, nyitja a legtöbb ajtót, ipari és építőipari elemet
- 9 fej egy könnyű szerszámban – kompakt és praktikus
 - 4 négyszögletű fej: 5, 6, 7-8, 9-10 mm (A)
 - 3 háromszögletű fej: 7, 8-9, 10-11 mm (B)
 - 1 hornyolt hengeres fej: 3 – 5 mm (C)
 - 1 kerek fej lapos felülettel: 6 mm (D)
- 1 iker bit Phillips® PH 2 (E) és 7 mm-es (F) lapos, a kulcshoz rögzítve leválasztható láncsal és bitrögzítő



838305 **14.165 Ft** AFA

AUTÓIPARI MULTIMÉTER

- Méri az akkumulátorok belső ellenállását
- Automatikus kalibráció
- Feszültségmérő: AC/DC, 0 – 600 V
- Áramerősség-mérő: AC/DC, 0 – 400 mA
- Ellenállásmérő: 0 Ω – 40 MΩ
- Szakadás- és LED teszter
- Hőmérsékletmérés
- Ciklikus arány: 5% – 99%
- Bűtyök nyílászög
- Fordulatszám-mérő
- Frekvenciamérő: 1 Hz – 400 KHz
- Kompatibilis a felcsíptethető áramerősség-mérővel: Cikksz. 711A.P500









714A **75.583 Ft** AFA

ÚJ

KRIMPELŐ FOGÓ

- Mechanikus, elektromos és elektronikus csatlakozók folyamatos és pontos krimpelésére
- Tökéletesen elhelyezi a vezetéket az érintkezőben; a krimpelő betétek helyzetének köszönhetően behelyezéskor kiválóan látható a csatlakozó és a kábelvég
- Betétkioldó rendszer, mellyel speciális szerszámok nélkül cserélhet betétet
- Tegye egyszerűbbé életét ezzel az ergonomikus és kompakt szerszámmal, használja több munkához is ugyanazt a krimpelőt a moduláris tartóba helyezett betétekkel
- Ideális minden szerelő és karbantartó technikus számára, aki szeretne könnyíteni kicsit a szerszámok ládáján, és időt nyerni munka közben

821460		16, 25 mm ² / AWG 6 – 4
821461		0,25 – 0,75 mm ² / 1 – 1,5 mm ² / 2,5 mm ² / 4 mm ² / 6 mm ² / 10 mm ²
821462		0,5 – 1,5 mm ² / 1,5 – 2,5 mm ² / AWG 22 – 16 / 16 – 14
821463		0,1 – 0,4 mm ² / 4 – 6 mm ² / AWG 26 – 22 / 12 – 10
821464		0,5 – 1,5 mm ² / 1,5 – 2,5 mm ² / 4 – 6 mm ² / AWG 22 – 16, 16 – 14, 12 – 10
821465		2,5 / 4 / 6 mm ²
821466		0,14 – 1 mm ² / 1,5 mm ² / 2,5 mm ² / 4 mm ² / AWG 26 – 18 / 16 / 14 / 12
821467		0,5 – 2,5 mm ² / AWG 22-14
821468		1,69 mm hatsz. / 5,41 mm hatsz. / 6,48 mm hatsz.
821469		0,5 – 2,5 mm ² / 4 – 6 mm ² / AWG 22 – 14 / 12 – 10



819832 **82.669 Ft⁺ AFA**

VILLANSZERELŐ KÉSZLET – HORDOZHATÓ KRIMPELŐ

- Krimpelő fogó (821416)
- 4 betét (821461 – 821462 – 821463 – 821469)
- Swingo® csupaszító fogó (793936)
- Kábelcsupaszoló (985956)
- Műanyag doboz (BP.MBOXM)
- Habszivacs tálcá (PM.819810)



819810 **103.142 Ft⁺ AFA**

AUTOMATIKUS CSUPASZÍTÓ FOGÓ 90°-OS PISZTOLYMARKOLATTAL

Még több kényelem és ergonómia

- 90°-os pisztolymarkolat – kisebb erő, kisebb fáradtság
- Kis tömeg: 165,5 g
- Puha markolat
- Gyors és egyszerű vágás
- Precíz csupaszítás
- Tartós, intenzív használatra tervezve
- Univerzális: nagy csupaszítási tartomány
- Pofák egyszerű cseréje

3 és 18 mm közt állítható hossz



793940 **22.827 Ft⁺ AFA**

AUTOMATIKUS CSUPASZÍTÓ FOGÓ

- 100%-ban automatikus
- Nejlontest, üvegszál erősítéssel
- 0,02 – 10 mm² közötti tartomány
- 3 és 18 mm közt állítható csupaszítási hossz
- Beépített vágás funkció:
- 1,5 mm² egyeres vezetékek esetén
- 10 mm² többeres vezetékek esetén



2 funkció kombinációja: vágás és csupaszítás



793936 **19.677 Ft⁺ AFA**

Swingo
90°

Swingo®

ÚJ

CSAVARHÚZÓ – KISFESZÜLTSGŰ FÁZISCERUZA

- 5 mm széles védőgyűrű
- Jelzőfény
- Átlátszó markolat

AV.HT1C: ALAP MODELL



AV.HT2C: CSATOS MODELL



AV.HT1C:

- Pengehossz: 100 mm
- Feszültség/V: 90-480

AV.HT2C:

- Pengehossz: 65 mm
- Feszültség/V: 110-250
- VDE-GS tanúsítvánnyal

AV.HT1C **1.252 Ft** ⁺ _{AFA}

AV.HT2C **1.252 Ft** ⁺ _{AFA}

KRIMPELŐ FOGÓ KÁBELVÉGEKHEZ

- Betétek 5 horonnyal (mm²): 0,5 – 0,75 (1 – 1,5) – 2,5 – 4 – 6
- Kompatibilis az NFC 63-023 szabvánnyal
- Garantálja a megfelelő krimpelési erőt
- Hossz: 230 mm



0,5 **▶ 6mm²**



kg 0,490

985895 **18.102 Ft** ⁺ _{AFA}

TÖBBFUNKCIÓS KIOLDÓS KÁBELCSUPASZOLÓ

Kerek PVC Ø 4-28 mm vezetékekhez

Többfunkciós: használható
vágáshoz, valamint
csupaszoláshoz

- Kioldó rendszer: 30%-kal kevesebb erő
szükséges a ravaszhoz



Kettős védelem –
használatkor a
„forgó” kés le van
zárva



872271 **9.441 Ft** ⁺ _{AFA}

KRIMPELŐ FOGÓ GYÁRILAG SZIGETELT CSATLAKOZÓKHOZ

- Betétek 3 horonnyal (mm²):
(0,5 – 1,5) – (1,5 – 2,5) – (4 – 6)
- Garantálja a kellő krimpelési erőt az alábbi
szabványnak megfelelően:
CEI 60 352.2/CEI 60 760
- Hossz: 230 mm



0,5 **▶ 6mm²**



kg 0,490

985894 **18.102 Ft** ⁺ _{AFA}

NORMÁL KRIMPELŐ FOGÓ

kg 0,320

- Beépített kábelvágó funkció
- Szigetelt csatlakozók krimpelése:
Ø 0,5 – 6 mm²
- Nem szigetelt csatlakozók krimpelése:
Ø 0,5 – 6 mm²
- Szigetelés: Ø 0,75 – 6 mm²
- Menetes szárok vágása:
M2, 5-M3-M3, 5-M4-M5
- Hossz: 225 mm



449B **7.079 Ft** ⁺ _{AFA}

VILLANYSZERELŐ KÉS MŰANYAG MARKOLATTAL – 2 PENGE

kg 0,100

- Tökéletesen alkalmas a kábelekkel való munkavégzésre:
 - 1 egyenes penge univerzális használatra (65 mm hosszú)
 - 1 rövid, félköríves penge: elhelyezkedés és forma a kábelekkel való munkavégzéshez tervezve (35 mm hosszú)
- Biztonság: mindkét penge zárható
- Hossz összecsuksva: 104 mm
- Teljes hossz: 131/169 mm



640180 **6.291 Ft** ⁺ _{AFA}

AUTOMATIKUS KÁBELVÁGÓ/- CSUPASZOLÓ FOGÓ

- Egy- vagy többeres vezetékekhez, a fogó automatikusan igazodik az adott kábelátmérőhöz
- Szabályozható csupaszolási hossz
- 2 funkció: vágás és csupaszolás
- Csupaszolási kapacitás: 0,4 – 4 mm²
- Vágási átmérő: 0,7 – 2,3 mm



mm ²	AWG	mm	mm	L mm	KG
0,4 – 4	21 – 11	0,7 – 2,3	4 – 17	160	0,340 kg

985761 **25.189 Ft** ⁺AFA

HIDRAULIKUS FOGÓ KEREKÍTETT VÉGEK ÉS VEZETÉKGYŰRŰK KRIMPELÉSÉHEZ

- Kompatibilis az NFC 20-130 szabvánnyal
- 35 kN
- A lökethossz 5 és 8 mm közt állítható a gyűrű elforgatásával, így csökkenthető a pumpálások száma kis keresztmetszet esetén
- 360°-ban elforduló fej
- Automatikus kioldás, kattanás hallható a krimpelés végén
- Dugattyú visszaállítása egy karral
- Tokban szállítva



985913 **156.685 Ft** ⁺AFA

KRIMPELŐ FOGÓ KEREK HEGYHEZ, FORGÓ BETÉTTel

- 6 állásban rögzíthető forgó betétek: 6 – 10 – 16 – 25 – 35 – 50 mm²
- Kioldható a fogó krimpelés közben
- Kompatibilis az NFC 20-130 szabvánnyal



986095 **60.622 Ft** ⁺AFA

KRIMPELŐ FOGÓ NEM SZIGETELT CSATLAKOZÓKHOZ

KG 0,250 kg

- Betét 3 horonnyal 1,5, 2,5 és 6 mm²-es nyitott csatlakozókhoz
- Hossz: 195 mm
- Teljesíti a DIN 46249 szabványt



985757 **66.134 Ft** ⁺AFA

ÚJ

SERKAN 360° – TÖBBFUNKCIÓS SZERSZÁM VILLANSZERELŐKNEK

- Helyettesíti a kereskedelemben kapható legtöbb betétet
- Racsnis mechanizmus a precíz munkavégzéshez
- Csúszásgátló anyagú ergonomikus markolat
- A szerszám minden kézméretbe illeszkedik
- Támogatja a 0,14 – 10 mm (2) méretű csatlakozókat
- Nem igényel nagy erőfeszítést a kezelő részéről
- Derékszögben (90°) is használható
- Sokoldalú használat: panelek, kábelek, kábelkötegek telepítése



985905 **40.024 Ft** ⁺AFA

11 RÉSZES MICRO-TECH® SZERSZÁMKÉSZLET

KG 0,726 kg

Tartalma:

- 5 csavarhúzó hornyolt fejű csavarokhoz: AE.1,2 x 35 – AEF.1,5 x 35 – AEF.1,8 x 35 – AEF.2 x 35 – AEF.2,5 x 35
- 3 Phillips® csavarhúzó: AEFP.000 x 35 – AEFP.00 x 35 – AEFP.0 x 35
- Csipeszek: 140A
- 2 fogó: 405.10 MT – 432 LMT
- Doboz mérete: 285 x 138 x 26 mm (H x Mé x Ma)



MT.J3 **37.000 Ft⁺** AFA

5 DARABOS MICRO-TECH® CSAVARHÚZÓKÉSZLET

KG 0,710 kg

Tartalma:

- AEF.1,5 x 35 – 1,8 x 35 – 2 x 35 – 2,5 x 35, AEFP.00 x 35



AEF.J1 **7.079 Ft⁺** AFA

16 RÉSZES MICRO-TECH® SZERSZÁMKÉSZLET

KG 1,075 kg

Tartalma:

- 6 csavarhúzó hornyolt fejű csavarokhoz: AE.1 x 35 – AE.1,2 x 35 – AEF.1,5 x 35 – AEF.1,8 x 35 – AEF.2 x 35 – AEF.2,5 x 35
- 2 Phillips® csavarhúzó: AEP.000 x 35 – AEFP.00 x 35
- 3 imbuszkulcs: 84E.0,9 x 35 – 84E.1,3 x 35 – 84E.1,5 x 35
- 2 csipesz: 405.10 MT-432LMT
- Olló: 841.MT
- Kés: 845.1
- Csipesz: 140AA
- Doboz mérete: 266 x 180 x 660 mm (H x Mé x Ma)



MT.J1 **55.110 Ft⁺** AFA

5 DARABOS MICROTECH® TORX® CSAVARHÚZÓKÉSZLET

KG 0,280 kg

Tartalma:

- AEX.6 x 35
- 7 x 35 – 8 x 75
- 9 x 75 – 10 x 75



AEX.J1 **9.441 Ft⁺** AFA

TELESZKÓPOS TÜKRÖK

Cikksz.	D (mm)	L (mm)	KG
834B.RTI	55	955	0,078 kg
834B.RTIS	33	935	0,068 kg
834B.RTIR	70 x 54	970	0,088 kg
834B.RTIM	55	955	0,060 kg

- LED-es megvilágítású tükrök a jobb látási viszonyokhoz sötét helyeken
- Karcálló üvegből készült tükrök
- A tükrök műanyag tokja jól védi a megmunkált alkatrészeket, és növeli a tükrök tartósságát
- Egyszerűen állítható, csavarral rögzíthető csukló
- Ergonomikus, oldószerálló műanyag nyél: Skydrol, olaj

MICRO-TECH® GÖMBCSUKLÓS SATU

- A legkényelmesebb munkapozícióra tervezve, így biztosítva a kellő precizitást
- A karral azonnal rögzíthető a satu a csuklónál
- Bilincz szorítja a satu a max. 80 mm vastag munkapadhoz
- Pofa betétek, műanyag, beragasztható; szélesség: 50 mm
- Maximális nyitás: 70 mm
- Maximális mélység: 38 mm

KG 1,400 kg



1150.MT **86.606 Ft⁺** AFA



834B.RTI **7.079 Ft⁺** AFA

834B.RTIS **6.291 Ft⁺** AFA

834B.RTIR **7.079 Ft⁺** AFA

834B.RTIM **9.441 Ft⁺** AFA

NYOMATÉK-CSAVARHÚZÓ ELEKTRONIKUS NYOMATÉKKIJELZŐVEL

- 2%-os pontosság az óramutató irányában (3% az óramutatóval ellentétes irányban), a maximális csavarozási tartomány 20 és 100%-a között
- Érzékenység: 0,1 cN.m
- Mérési mód: csúcs vagy folyamatos
- Beállítható 9 kiinduló nyomatékérték
- 1/4"-os befogófej 1-es és 6-os sorozatú bitekhez
- 250 érték tárolására alkalmas memória, USB csatlakozás a számítógéphez
- Csatlakozózárs rendszer
- Furat a markolatban: felakasztható magasban végzett munkához
- 1 db AAA-LR03 1,5 V elem mellékelve
- ISO 6789 hitelesítési tanúsítvány mellékelve
- Műanyag tokban, habszivacs tálcán szállítva, méret (h x sz x m): 570 x 100 x 70 mm
- Az E.S404-USB USB vezeték és E.S404-KIT dugó cserealkatrészként elérhető
- Tartomány: E. S401: 0,1 – 1 Nm; E. S404: 0,4 – 4 Nm

Cikksz.	Tartomány [N.m]	Csavarhúzó	Hegy	KG
E.S401J1	0,1 – 1	E.S401	ES.603, ES.604, ES.605.5, EP.601T, EP.602T, EP.603T	1,170
E.S404J1	0,4 – 4	E.S404	ES.603, ES.604, ES.605.5, EP.601T, EP.602T, EP.603T	1,170

E.S401J1	137.787 Ft ⁺ AFA	E.S401	129.126 Ft ⁺ AFA
E.S404J1	137.787 Ft ⁺ AFA	E.S404	129.126 Ft ⁺ AFA



PRECÍZIO

Alkalmazás:

Minden precíz meghúzást igénylő terület, mint a repülőgépgyártás, az orvostechnológia és az energiaipar



Nagy precizitás:

- Pontosság: $\pm 2\%$ az óramutató irányában ($\pm 3\%$ az óramutatóval ellentétes irányban), a maximális csavarozási tartomány 20 és 100%-a között
- Elektromos mérés: nagy fokú megismételhetőség

Egyszerű használat:

- Választható mértékegység: cN.m, in.lb, kGcm
- Figyelmeztető hang- és fényjelzés a meghúzási nyomaték elérésekor
- Ergonomikus: Protwist markolat és automatikus hegyrögzítő

ADAPTER SZÖGELFORDULÁS/NYOMATÉK ALAPÚ CSAVAROZÁSHOZ

- Hajtó négyyszög: 1/2"
- Tartomány: 7 – 135 Nm (135S); 10 – 200 Nm (200S); 17 – 340 Nm (340S) – ISO 6789 – DIN EN ISO 6789 – NF EN ISO 6789

Pontosság:

- Nyomaték: $\pm 3\%$ az adapter tartományának 20 és 100%-a között
- Elfordulás: $\pm 2^\circ$
- Mérési mód: csúcs vagy folyamatos
- Mértékegység: Nm, ft.lb, in.lb, kg.cm, fok
- Billentyűzár: a kezelőnek csak a programválasztóhoz és az eredménymemóriához van hozzáférése
- Hitelesítési tanúsítvány mellékelve, műanyag tokban szállítva



50 ÉRTÉKET TÁROLÓ MEMÓRIA

Meghúzásnyomaték- és szögmérés egy szerszámmal

E.506-135S (6,8 – 135 Nm)	60.622 Ft ⁺ AFA	E.506-340S (17 – 340 Nm)	81.094 Ft ⁺ AFA
------------------------------	-----------------------------------	-----------------------------	-----------------------------------

E.506-200S (10 – 200 Nm)	67.709 Ft ⁺ AFA
-----------------------------	-----------------------------------

SZÖGMÉRŐ ADAPTER

- Pontosság: $\pm 2^\circ$
- Szögmérési tartomány: 1 – 360°
- Mértékegység: fok
- Hitelesítési tanúsítvány mellékelve, műanyag tokban szállítva

Ergonómia:

- LED-es kijelző és hang
- Beállított paraméterek egyszerű nullázása



Egyszerű adott szög bezáró meghúzás



E.406	40.937 Ft ⁺ AFA
-------	-----------------------------------

ELEKTRONIKUS NYOMATÉKKULCSOK NYOMATÉK- ÉS SZÖGMÉRŐVEL

Tartósság:

- Tartós még intenzív használat esetén is
- 9 nyomaték-/szögérték beprogramozható
- Nyomatékmérő és szögmérő 1 szerszámban: termelékenység, nincsenek leolvasási hibák (digitális kijelző) és pontosság

Ergonómia:

- A LED még nehezen hozzáférhető helyen is leolvasható
- Egyszerű használat: automatikus önellenőrzés és nullázás bekapcsoláskor
- Fény- és hangjelzés (LED és csipogó)
- ISO 6789 – DIN EN ISO 6789 – NF EN ISO 6789

Pontosság:

- Nyomaték: $\pm 2\%$ a csavarkulcs tartományának 20 és 100%-a közt; elfordulás: $\pm 2^\circ$
- Adapter: 9 x 12 vagy 14 x 18 mm
- Mérési mód: csúcs vagy folyamatos
- Mértékegység: Nm, ft.lb, in.lb, kg.cm, fok
- Zárható billentyűzet: csak a kezelő fér hozzá a beállításokhoz és a mentett eredményekhez
- Memória: 250 érték



PC csatlakozás USB-n keresztül

Cikksz.	Elektronikus nyomatékkulcs	Nm Min. – max.	Adapter	☐	Racsni	Hossz (mm)
E.316A30R	30 Nm	1,5 – 30	9 x 12		R.372	390
E.316A135S	135 Nm	7 – 135	9 x 12		S.372V	415
E.316A200S	200 Nm	10 – 200	14 x 18		S.382V	530
E.316A340S	340 Nm	17 – 340	14 x 18		S.382V	650

E.316A30R **155.110 Ft** ⁺AFA

E.316A135S **162.984 Ft** ⁺AFA

E.316A200S **181.094 Ft** ⁺AFA

E.316A340S **189.756 Ft** ⁺AFA

NYOMATÉKMÉRŐ

- Egyszerű és gyors működés – kisebb esély az emberi hibára
- 3 eszköz a teljes 1 és 1000 Nm közti tartomány lefedésére
- Pontosság: $\pm 1\%$
- Mértékegység: N.m, ft.lb, in.lb
- Mérési mód: TRAC (nyomaték alkalmazása), CLIC (1. csúcsérték), DIAL (utolsó csúcsérték)
- Lehetőleg van értékeket és tűrőhatárokat beprogramozni a LED-es visszajelzőhöz: narancs, zöld, piros
- RS232 PC csatlakozó
- Kérésre mellékeljük a hitelesítési tanúsítványt
- Méretek: 150 x 150 x 90 mm



Cikksz.	Nm Min. – max.	Csatlakozó ☐
E.2000-50	2 – 50	3/8"
E.2000-350	10 – 350	1/2"
E.2000-1000	10-1000	27 mm

E.2000-50 **315.740 Ft** ⁺AFA

E.2000-350 **323.614 Ft** ⁺AFA

E.2000-1000 **414.165 Ft** ⁺AFA

NYOMATÉK-CSAVARKULCS

- II. osztály, D típus
- Egyirányú csavarhúzó, jobbra szorít
- Hatlapú befogófej 1/4"-os bitekhez
- Opcionális ECR 1/4" – 1/4"-os csatlakozó dugókulcs bitekhez és tartozékokhoz
- 1/4"-os négyszögletű hajtófoglalat a markolaton, racsnis markolathoz (A.300PA)
- 82H.4: imbuszkulcs a beállításhoz
- Hitelesítési tanúsítvány, beállító imbuszkulcs mellékelve, egyedi sorozatszámmal ellátva
- Tartomány:
 - A.402: 0,5 – 2,5 Nm
 - A.404: 2-0 Nm



A.402 **43.299 Ft** ⁺AFA

A.404 **43.299 Ft** ⁺AFA

ELEKTRONIKUS CSAVARKULCS NYOMATÉKKIJELZŐVEL

- Tartós még intenzív használat esetén is
- Pontosság: $\pm 2\%$
- 9 nyomatékérték beprogramozható
- Memória: 250 érték – PC csatlakozás USB-vel
- A LED még nehezen hozzáférhető helyen is leolvasható
- Egyszerű használat: automatikus önellenőrzés és nullázás bekapcsoláskor
- ISO 6789 – DIN EN ISO 6789 – N F EN ISO 6789
- Pontosság: $\pm 2\%$ a csavarkulcs tartományának 20 és 100%-a közt
- Mérési mód: csúcs vagy folyamatos
- Mértékegység: N.m, ft.lb, in.lb, Kg.cm
- Adapter: 9 x 12 vagy 14 x 18 mm
- Számozott csavarkulcs, ISO 6789 tanúsítvány mellékelve, műanyag tokban habszivacs tálcán



Cikksz.	L (mm)	Min.-Max. (Nm)	Racsni	☑	Adapter	KG (kg)
E.306A30R	390	1,5 – 30	R.372	1/4"	9 x 12	1,604
E.306A135J	415	6,7 – 135	J.372V	3/8"	9 x 12	1,697
E.306A135S	415	6,7 – 135	S.372V	1/2"	9 x 12	1,709
E.306A200S	530	10 – 200	S.382V	1/2"	14 x 18	2,699
E.306A340S	650	17 – 340	S.382V	1/2"	14 x 18	2,859



E.306A135S	111.016 Ft⁺	AFA
E.306A30R	107.866 Ft⁺	AFA
E.306A200S	124.402 Ft⁺	AFA
E.306A135J	111.016 Ft⁺	AFA
E.306A340S	132.276 Ft⁺	AFA

9 x 12 mm-es METRIKUS VILLÁSKULCSFEJEK

KG 0,980 kg

A készlet tartalma:

- 11 darab 9 x 12 mm-es villáskulcsfej: 8 – 10 – 11 – 12 – 13 – 14 – 15 – 16 – 17 – 18 – 19 mm
- Habszivacs tálca: PM.10J11
- Üres doboz: BP.115



3/8"-OS METRIKUS HOLLANDER ADAPTEREK

KG 1,360 kg

A készlet tartalma:

- 14 metrikus hollandier adapter 3/8"-os négylapú csatlakozóvéghoz: J.CF 10 – 11 – 12 – 13 – 14 – 15 – 16 – 17 – 18 – 19 – 21 – 22 – 23 – 24 mm
- Habszivacs tálca: PM.JJ14CF
- Üres doboz: BP.112

14 x 18 mm-es METRIKUS CSILLAGKULCSFEJEK

KG 1,930 kg

A készlet tartalma:

- 10 metrikus csillagkulcsfej 14 – 15 – 16 – 17 – 18 – 19 – 21 – 22 – 23 – 24 mm
- Habszivacs tálca: PM.13J10
- Üres doboz: BP.112

10.J11	48.811 Ft⁺	AFA
J.J14CF	111.016 Ft⁺	AFA
13.J10	74.795 Ft⁺	AFA

3/8"-OS HOSSZÍTOTT COLOS CSILLAGKULCS ADAPTEREK

- 1/4 – 5/16 – 3/8 – 7/16 – 1/2 – 9/16 – 5/8"



JJ7RU **114.165 Ft** ⁺AFA

3/8"-OS COLOS HOLLANDER ADAPTEREK

0,910 kg

- 8 hollandier adapter 3/8"-os négylapú csatlakozóvéghoz:
J.FL 5/8 – 11/16 – 3/4 – 13/16 – 7/8 – 15/16 – 1 – 1-1/16"
- Habszivacs tálcá: PM.JJ8FLU
- Üres doboz: BP.115



J.J8FLU **92.118 Ft** ⁺AFA

3/8"-OS HOSSZÍTOTT METRIKUS CSILLAGKULCS ADAPTEREK

- 7 – 8 – 9 – 10 – 12 – 14 – 16 – 18 – 20 mm



J.J9SPR **148.024 Ft** ⁺AFA

9 x 12 mm-es COLOS VILLÁSKULCSFEJEK

- 9 villáskulcsfej: 1/4 – 5/16 – 3/8 – 7/16 – 1/2 – 9/16 – 5/8 – 11/16 – 3/4"
- Habszivacs tálcá: PM.10J9U
- Üres doboz: BP.115



10.J9U **37.787 Ft** ⁺AFA

14 x 18 mm-es METRIKUS VILLÁSKULCSFEJEK

- 11 villáskulcsfej: 13 – 14 – 15 – 16 – 17 – 18 – 19 – 21 – 22 – 23 – 24 mm
- Habszivacs tálcá: PM.11J11
- Üres doboz: BP.109



11.J11 **64.559 Ft** ⁺AFA

14 x 18 mm-es COLOS VILLÁSKULCSFEJEK

- 8 villáskulcsfej: 1/2 – 9/16 – 5/8 – 11/16 – 3/4 – 13/16 – 7/8 – 15/16"
- Habszivacs tálcá: PM.11J8U
- Üres doboz: BP.112



11.J8U **44.874 Ft** ⁺AFA

9 x 12 mm-es METRIKUS CSILLAGKULCSFEJEK

- 11 csillagkulcsfej: 8 – 10 – 11 – 12 – 13 – 14 – 15 – 16 – 17 – 18 – 19 mm
- Habszivacs tálcá: PM.12J11
- Üres doboz: BP.115



12.J11 **66.134 Ft** ⁺AFA

9 x 12 mm-es COLOS CSILLAGKULCSFEJEK

0,870 kg

- 9 csillagkulcsfej: 1/4 – 5/16 – 3/8 – 7/16 – 1/2 – 9/16 – 5/8 – 11/16 – 3/4"
- Habszivacs tálcá: PM.12J9U
- Üres doboz: BP.115



12.J9U **75.583 Ft** ⁺AFA

14 x 18 mm-es COLOS CSILLAGKULCSFEJEK

1,630 kg

- 8 csillagkulcsfej: 1/2 – 9/16 – 5/8 – 11/16 – 3/4 – 13/16 – 7/8 – 15/16"
- Habszivacs tálcá: PM.13J8U
- Üres doboz: BP.112



13.J8U **89.756 Ft** ⁺AFA

1/4"-OS METRIKUS VILLÁSKULCS ADAPTEREK

0,290 kg

A készlet tartalma:

- 8 hollander adapter: 7 – 8 – 9 – 10 – 11 – 12 – 13 – 14 mm
- Habszivacs tálcá: PM.RJ8CF
- Üres doboz: BP.102



R.J8CF **59.047 Ft⁺** AFA

NYOMATÉKKULCS 200 NM NÓNIUSZBEOSZTÁS NÉLKÜL

- Pontosság: ± 4%
- Bizonyítottan tartós: 100 000 ciklus
- Adapter: 9 x 12 vagy 14 x 18 mm
- Nyomatékbeállítás imbuszkulccsal egy mérőpadon, lásd nyomatékmérő család
- Recés, fém markolat
- Számozott kulcs, műanyag védőcsőben szállítva



S.248-200D **56.685 Ft⁺** AFA

1/4"-OS COLOS VILLÁSKULCS ADAPTEREK

A készlet tartalma:

- 6 hollander adapter: 1/4 – 5/16 – 3/8 – 7/16 – 1/2 – 9/16"
- Habszivacs tálcá: PM.RJ6CFU
- Üres doboz: BP.102



R.J6CFU **45.661 Ft⁺** AFA

3/8"-OS COLOS VILLÁSKULCS ADAPTEREK

A készlet tartalma:

- 11 hollander adapter: 3/8 – 7/16 – 1/2 – 9/16 – 5/8 – 11/16 – 3/4 – 13/16 – 7/8 – 15/16 – 1"
- Habszivacs tálcá: PM.JJ11CFU
- Üres doboz: BP.112



J.J11CFU **90.543 Ft⁺** AFA

RACSNY NYOMATÉKKULCSHOZ – 9 X 12 MM-ES ADAPTER



D (mm)	E (mm)	L (mm)	☑	Csatl. (mm)
37	26	16	1/2"	150

S.372V **14.953 Ft⁺** AFA

RACSNY NYOMATÉKKULCSHOZ – 9 X 12 MM-ES ADAPTER



D (mm)	E (mm)	L (mm)	☑	Csatl. (mm)
37	26	15	1/4"	150

R.372 **14.953 Ft⁺** AFA

RACSNY NYOMATÉK- KULCSHOZ – 14 X 18 MM-ES ADAPTER

0,285 kg

- Maximális üzemi nyomaték: 350 Nm

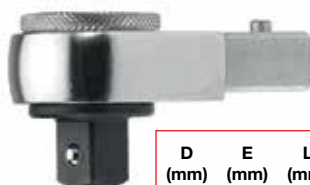

D (mm)	E (mm)	L (mm)	☑
41	26	27	1/2"

S.382.V **15.740 Ft⁺** AFA

RACSNY NYOMATÉK- KULCSHOZ – 9 X 12 MM-ES ADAPTER

0,140 kg



D (mm)	E (mm)	L (mm)	☑
37	26	15	3/8"

J.372.V **14.953 Ft⁺** AFA

NYOMATÉKKULCSOK KIVEHETŐ RACSNIVAL – 306-OS SOROZAT

- Intenzív használatra: a mechanizmus tartóssága 50 000 cikluson át tesztelve
- Megfelel az ISO 6789 szabványnak (több, mint 5000 ciklust követően)
- Pontosság: $\pm 2\%$
R.306A25 – K306A600 – K306A1000 ($\pm 4\%$)

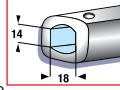
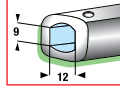

BIZTONSÁG

- Pontos és stabil mikrométer skála, egyszerűen leolvasható
- Használható négyszögletű csatlakozós 9 x 12 és 14 x 18 mm-es vagy 30 mm átmérőjű kerek adapterrel
- Egy irányú kulcsok, a fej megfordításával lehetőség van a lelazításra
- Számozott kulcsok, hitelesítési tanúsítvány mellékelve
- Akasztó fül
- Műanyag tokban szállítva, racsnival és forgó markolat mellékelve (kivéve az R.306A25 – R.301A – K.306A600-k. 306A1000 fej)

Adapterek: 9 x 12 vagy 14 x 18 mm

Cikksz.	Adapter mm	Nm Min. – max.	☑	L (mm)
R.306A25	9 x 12	5 – 25	1/4"	271
J.306A50	9 x 12	10 – 50	3/8"	357
J.306A100	9 x 12	20 – 100	3/8"	437
S.306A100	9 x 12	20 – 100	1/2"	437
S.306A200	14 x 18	40 – 200	1/2"	515
S.306A350	14 x 18	70 – 350	1/2"	725
K.306A600	14 x 18	120 – 600	3/4"	990
K.306A1000	Ø 30	200 – 1000	3/4"	1280



Rendkívül pontos, még nagy intenzitású használatkor is! Hatékony és könnyen használható

HASZNÁLHATÓ:



Lapos fejek



Csillagkulcsfejek

R.306A25 **70.858 Ft** ⁺AFA

J.306A50 **76.370 Ft** ⁺AFA

J.306A100 **77.945 Ft** ⁺AFA

S.306A100 **77.945 Ft** ⁺AFA

S.306A200 **83.457 Ft** ⁺AFA

S.306A350 **99.205 Ft** ⁺AFA

K.306A600 **208.654 Ft** ⁺AFA

K.306A1000 **231.488 Ft** ⁺AFA

NYOMATÉKKULCSOK AUTOMATIKUS KIOLDÁSSAL ÉS FIX RACSNIVAL – 208-AS SOROZAT

TARTÓSSÁG

- Mechanikus tartósság 25 000 cikluson át tesztelve
- Ellenáll minden, a műhelyekben használt szénhidrogénnek

MEGBÍZHATÓSÁG

- Pontosság: $\pm 4\%$
- Hosszú időn át megtartja pontosságát
- Két skála a precíz nyomatékbeállításához

KOMPAKT MÉRET

- Rövid és könnyű: tökéletes kis helyekhez
- Kompakt fej
- 72 fogú racsnival (legkisebb elfordulás: 5°)
- Hallható és mechanikai jelzés a beállított nyomaték elérésekor
- Automatikus visszaállítás
- ISO 6789 hitelesítési tanúsítvány mellékelve
- Műanyag védőcsőben szállítva

Cikksz.	Tartomány (Nm)	☑	L (mm)	L (mm)
R.208-25	5 – 25	1/4"	300	300
J.208-50	10 – 50	3/8"	357	337
S.208-100	20 – 100	1/2"	416	396
S.208-200	40 – 200	1/2"	479	466
S.208-340	60 – 340	1/2"	632	618



Minden alkalmazási területre



J.208-50 **51.173 Ft** ⁺AFA

R.208-25 **55.898 Ft** ⁺AFA

S.208-100 **48.024 Ft** ⁺AFA

S.208-200 **48.024 Ft** ⁺AFA

S.208-340 **59.047 Ft** ⁺AFA

NYOMATÉKKULCSOK FIX RACSNIVAL – 306-OS SOROZAT

- Kiváló minőségű kulcs
- ASME B 107.10-2004 – ISO 6789
- Pontosság: $\pm 4\%$
- A mechanizmus kibír 50 000 ciklust
- 72 fogú (5°) racsnival dugóhoz



Cikksz.	Tartomány (Nm)	☑
R.306-5M	1 – 5	1/4"
J.306-25M	5 – 25	3/8"
J.306-100M	20 – 100	3/8"
J.306-340M	70 – 340	1/2"

R.306-5M **55.110 Ft** ⁺AFA

J.306-25M **50.386 Ft** ⁺AFA

J.306-100M **50.386 Ft** ⁺AFA

J.306-340M **51.961 Ft** ⁺AFA

1/2"-OS ÜTVECSAVARÓZÓ 2,0 AH 10,8 V

- Kompozit ház, ellenáll savaknak és oldószereknek
- Max. nyomaték: 270 Nm
- Percenkénti ütésszám: 1900 1/perc
- Fordulatszám terheletlenül: 1700 1/perc
- 1/2"-os négylapú csatlakozóvég
- Akkumulátor feszültség: 10,8 V
- Akkumulátor kapacitás: 2,0 Ah
- Vibráció: 11,1 m/s²/a
- Vibráció: 3 m/s²/K
- Hangnyomásszint: 88 dB (A)
- Zajszint 99 dB (A)
- PROBAG tasakban szállítva; tartalma:
 - Egy 1/2"-os ütvecsavarozó (CL3.C10SD)
 - Két 2,0 Ah 10,8 V akkumulátor (CL3.BA1020)
 - Többnormás töltő (CL3.CH115)



CL3.C10SD2 **95.268 Ft** ⁺AFA

FÚRÓ-CSAVARÓZÓ KÉSZLET 2,0 AH 10,8 V

- 2 sebességű hajtómű és progresszív ravasz a fordulatszám optimális szabályozásához
- Kompozit ház, ellenáll savaknak és oldószereknek
- Leadott teljesítmény: 180 W
- Max. nyomaték: 24 Nm
- Fordulatszám terheletlenül: 1500 1/perc
- 10 mm-es tokmány
- Akkumulátor feszültség: 10,8 V
- Akkumulátor kapacitás: 2,0 Ah
- Vibráció: < 2,5 m/s²/a
- Vibráció: 1,5 m/s²/K
- Hangnyomásszint: 65 dB (A)
- Zajszint 76 dB (A)
- PROBAG tasakban szállítva; tartalma:
 - Egy fúró-csavarozó (CL3.P10JD)
 - Két 2,0 Ah 10,8 V akkumulátor (CL3.BA1020)
 - Többnormás töltő (CL3.CH115)



CL3.P10JD2 **73.220 Ft** ⁺AFA

3/8"-OS ÜTVECSAVARÓZÓ 2,0 AH 10,8 V

- Progresszív ravasz a fordulatszám optimális szabályozásához
- Kompozit ház, ellenáll savaknak és oldószereknek
- Max. nyomaték: 200 Nm
- Percenkénti ütésszám: 1900 1/perc
- Fordulatszám terheletlenül: 1700 1/perc
- 3/8"-os négylapú csatlakozóvég
- Akkumulátor feszültség: 10,8 V
- Akkumulátor kapacitás: 2,0 Ah
- Vibráció: 11,1 m/s²/a
- Vibráció: 3 m/s²/K
- Hangnyomásszint: 88 dB (A)
- Zajszint 99 dB (A)
- PROBAG tasakban szállítva; tartalma:
 - Egy 3/8"-os ütvecsavarozó (CL3.C10JD)
 - Két 2,0 Ah 10,8 V akkumulátor (CL3.BA1020)
 - Többnormás töltő (CL3.CH115)



CL3.C10JD2 **106.291 Ft** ⁺AFA

3/8"-OS RACSNY KÉSZLET 2,0 AH 10,8 V

- Nagy teljesítményű motor, 54 Nm-es nyomatékkal 200 1/perces fordulaton
- Racsniszigetelt fejjel: megakadályozza a por és a törmelék bejutását a fogaskerekek közé, és ezáltal a fej sérülését
- Kompozit ház, ellenáll savaknak és oldószereknek
- Progresszív ravasz a fordulatszám optimális szabályozásához
- Kompakt fej, 51 mm magas
- Fordulatszám terhelés nélkül: 0 – 200 1/perc
- Max. nyomaték: 54 Nm
- 3/8"-os négylapú csatlakozóvég



- Akkumulátor feszültség: 10,8 V
- Akkumulátor kapacitás: 2,0 Ah
- Vibráció: < 2,5 m/s²/a
- Vibráció: 1,5 m/s²/K
- Hangnyomásszint: 95 dB (A)
- PROBAG tasakban szállítva; tartalma:
 - Egy 3/8"-os racsnis (CL3.R10JD)
 - Két 2,0 Ah 10,8 V akkumulátor (CL3.BA1020)
 - Többnormás töltő (CL3.CH115)

CL3.R10JD2 **98.417 Ft** ⁺AFA

1/4"-OS RACSNY KÉSZLET 2,0 AH 10,8 V

- Nagy teljesítményű motor, 47 Nm-es nyomatékkal 200 1/perces fordulaton
- Racsniszigetelt fejjel: megakadályozza a por és a törmelék bejutását a fogaskerekek közé, és ezáltal a fej sérülését
- Kompozit ház, ellenáll savaknak és oldószereknek
- Progresszív ravasz a fordulatszám optimális szabályozásához
- Kompakt fej, 51 mm magas
- Fordulatszám terhelés nélkül: 0 – 200 1/perc
- Max. nyomaték: 47 Nm
- 1/4"-os négylapú csatlakozóvég



- Akkumulátor feszültség: 10,8 V
- Akkumulátor kapacitás: 2,0 Ah
- Vibráció: < 2,5 m/s²/a
- Vibráció: 1,5 m/s²/K
- Hangnyomásszint: 95 dB (A)
- PROBAG tasakban szállítva; tartalma:
 - Egy 1/4"-os racsnis (CL3.R10RD)
 - Két 2,0 Ah 10,8 V akkumulátor (CL3.BA1020)
 - Többnormás töltő (CL3.CH115)

CL3.R10RD2 **106.291 Ft** ⁺AFA



1/2"-OS 18V 5,0 AH ÁLÍTHATÓ NYOMATÉKKAL ÚTVECSAVARÓZÓ 1625NM

3,300 kg

- Nagy teljesítményű ütőmű, 1625 Nm leadására képes a legkeményebb munkákhoz
- Kefe nélküli motor, kiváló üzemidő és tartósság
- A kompakt és könnyű kialakításnak köszönhetően szűk helyen is dolgozhat a szerszámmal
- 3 sebességi fokozat és nyomatékiszabályozás
- Beépített LED késleltetett automatikus kikapcsolással
- Progresszív ravasz a fordulatszám optimális szabályozásához
- Védő ütközők a készülékházon
- Kompozit ház, ellenáll savaknak és oldószereknek
- Nagy kapacitású akkumulátor: 18 V 5,0 Ah DeWALT® technológia, töltésjelzővel; kompatibilis a FACOM® és a DeWALT® 18 V-os szerszámaival
- Percenkénti ütésszám: 2400 1/perc
- Fordulatszám terheletlenül: 400/1200/1900 1/perc
- 1/2"-os négylapú csatlakozóvég
- Vibráció: 13 m/s²/a
- Vibráció: 5,9 m/s²/K
- Hangnyomásszint: 101 dB (A)
- Zajszint 112 dB (A)
- IP65 védelmi osztályú keménytokkal, tartalma: egy 1/2"-os útvecsavarozó (CL3.CH18SD), két 5,0 Ah 18 V-os akkumulátor (CL3.BA1850), többnormás töltő (CL3.CH115)

3 FORDULATSZÁM-ÉRTÉKCL3.CH18SP2 **164.559 Ft** ⁺AFA

1/2"-OS 18V 2,0 AH FIX NYOMATÉKKAL ÚTVECSAVARÓZÓ. 510NM

- Nagy teljesítményű ütőmű, 510 Nm leadására képes
- A kompakt és könnyű kialakításnak köszönhetően szűk helyen is dolgozhat a szerszámmal
- Beépített LED késleltetett automatikus kikapcsolással
- Progresszív ravasz a fordulatszám optimális szabályozásához
- Védő ütközők a készülékházon
- Kompozit ház, ellenáll savaknak és oldószereknek
- 18 V 2,0 Ah akkumulátor; a DeWALT® hosszabb üzemidőt biztosít
- Percenkénti ütésszám: 3000 1/perc
- Fordulatszám terheletlenül: 2000 1/perc
- 1/2"-os négylapú csatlakozóvég
- Vibráció: 24 m/s²/a
- Vibráció: 5,1 m/s²/K

ULTRA KOMPAKTCL3.CC18SD2 **148.024 Ft** ⁺AFA

FÚRÓ-CSAVARÓZÓ KÉSZLET 18 V 2,0 Ah

- A kompakt és könnyű kialakításnak köszönhetően szűk helyen is dolgozhat a szerszámmal
- 14 nyomatékbeállítás meghúzási irányban
- Beépített LED késleltetett automatikus kikapcsolással
- Fém kulcsnélküli 13 mm-es tokmány
- 2 sebességes hajtómű és progresszív ravasz a fordulatszám optimális szabályozásához
- Védő ütközők a készülékházon
- Kompozit ház, ellenáll savaknak és oldószereknek
- 18 V 2,0 Ah akkumulátor; a DeWALT® hosszabb üzemidőt biztosít
- Leadott teljesítmény: 350 W
- Max. nyomaték: 60 Nm
- Fordulatszám terheletlenül: 0 – 600/2000 1/perc
- Vibráció: 2,5 m/s²/a
- Vibráció: 1,5 m/s²/K
- Hangnyomásszint: 74 dB (A)
- Zajszint 85 dB (A)

Kompakt, könnyű kialakítás



IP65 védelmi osztályú keménytokban, tartalma:

- Egy 13 mm-es vezeték nélküli fúró-csavarozó (CL3.P18SD)
- Két 2,0 Ah 18 V akkumulátor (CL3.BA1820)
- Többnormás töltő (CL3.CH115)

CL3.P18SD2 **99.992 Ft** ⁺AFA



TELJESÍTMÉNY
ÉS SOKOLDALUSÁG

AKCIÓ

DUPLA CSOMAG: 18 V-OS

IP65 védelmi osztályú keménytokban, tartalma:

- Egy 1/2"-os ütvecsavarozó (CL3.CH18SD)
- Egy 13 mm-es vezeték nélküli fúró-csavarozó (CL3.P18SD)
- Két 5,0 Ah 18 V akkumulátor (CL3.BA1850)
- Többnormás töltő (CL3.CH115)

CL3.CHP18SP2 **177.945 Ft** ⁺AFA

DUPLA CSOMAG: 10,8 V-OS

- **PROBAG tasakban szállítva; tartalma:**
- Egy 1/2"-os ütvecsavarozó (CL3.C10SD)
- Egy 10 mm-es vezeték nélküli fúró-csavarozó (CL3.P10JD)
- Két 2,0 Ah 10,8 V akkumulátor (CL3.BA1020)
- Többnormás töltő (CL3.CH115)



CL3.CP10SJD2 **116.528 Ft** ⁺AFA

AKÁR 30%-KAL HATÉKONYABB

Hatékony motor
Nagy teljesítmény

Titán készülékház

Ergonomikus markolat
puha anyagból

Teljesítményszabályozás
Progresszív ravasz

3 fokozatú nyomatékbeállítás

Praktikus kialakítás
A forgó sűrítettlevegő-csatlakozó nagy fokú szabadságot ad a kezelőnek



	NJ.3000F	NS.3000F	NK.3000F
Fordulatszám terhelés nélkül	10 500 1/perc	7225 1/perc	5300 1/perc
Maximális nyomaték	700 Nm	1700 Nm	2115 Nm
Ütések száma percenként	1 750	1 160	950
Négylapú csatlakozóvég	3/8"	1/2"	3/4"
Átlagos levegőfogyasztás	125 l/perc	144 l/perc	200 l/perc
Levegőnyomás	6,2 bar	6,2 bar	6,2 bar
KG (kg)	1,300	2,100	3,800

TITÁN ÜTVECSAVARÓZÓ 700 Nm



NJ.3000F **86.606 Ft** ⁺AFA

1/2"-OS TITÁN ÜTVECSAVARÓZÓ 1700 NM



NS.3000F **101.567 Ft** ⁺AFA

3/4"-OS TITÁN ÜTVECSAVARÓZÓ 2115 NM



NK.3000F **192.906 Ft** ⁺AFA

1/2"-OS KOMPAKT ÜTVECSAVARÓZÓ



- 3 teljesítményfokozat
- Egyszerű használat
- Progresszív ravasz a fordulatszám egyszerű szabályozásához
- Maximális üzemi nyomaték: 860 Nm
- Ideális szűk helyen való munkavégzéshez



NS.1600F **51.961 Ft** ⁺AFA

1/2"-OS KOMPAKT TITÁN ÜTVECSAVARÓZÓ

KG 1,300 kg

- Titán szerkezet
- 3 teljesítményfokozat
- Maximális erő lazításkor
- Fordulatszám terhelés nélkül: 10 500 1/perc
- Max. nyomaték: 800 Nm
- Ütések száma percenként: 1750
- 1/2"-os négylapú csatlakozóvég



NS.2000F **85.819 Ft** ⁺AFA

3/4"-OS KOMPOZIT ÜTVECSAVARÓZÓ

KG 3,900 kg

- Kompozit készülékház
- Ütőmű: Ikerkalapács
- Maximális nyomaték: 1700 Nm
- Progresszív ravasz
- Teljesítményszabályozás



NK.2000F **143.299 Ft** ⁺AFA

1/2"-OS KOMPOZIT ÜTVECSAVARÓZÓ

KG 2,200 kg

- Kompozit készülékház
- Ütőmű:
Ikerkalapács
- Maximális
nyomaték:
1080 Nm
- Progresszív ravasz
- Teljesítményszabályozás



NS.1800F2

59.835 Ft + AFA

1/2"-OS ÜTVECSAVARÓZÓ ALUMÍNIUM HÁZZAL

KG 2,600 kg

- Alumínium
készülékház
- Ütőmű:
Ikerkalapács
- Maximális
nyomaték:
1015 Nm
- Progresszív ravasz
- Teljesítményszabályozás



NS.1010F2

51.173 Ft + AFA

3/4"-OS ÜTVECSAVARÓZÓ ALUMÍNIUM HÁZZAL

KG 5,600 kg

- Alumínium
készülékház
- Ütőmű:
Ikerkalapács
- Maximális
nyomaték:
2400 Nm
- Progresszív ravasz
- Teljesítményszabályozás



NK.1000F2

173.220 Ft + AFA

1/2"-OS KOMPOZIT ÜTVECSAVARÓZÓ

- Nehezen hozzáférhető helyen is használható
- Ergonomikus gumi bevonatú markolat
- Progresszív ravasz a fordulatszám optimális szabályozásához
- Max. nyomaték: 271 Nm
- Fordulatszám terhelés nélkül: 7200 1/perc
- Átlagos levegőfogyasztás: 143 l/perc
- Hossz: 353 mm



NS.A1700F2

77.157 Ft + AFA

1/4"-OS KOMPAKT PNEUMATIKUS RACSNII

KG 0,500 kg

- Kompozit készülékház
- Tartós, zárt kialakítású racsni: megakadályozza, hogy a por vagy a törmelék kárt tegyen a fejben
- Hossz: 135 mm
- Maximális nyomaték: 27 Nm
- Fordulatszám: 240 1/perc
- Teljesítményszabályozás



VR.R127

33.063 Ft + AFA

1/4"-OS PNEUMATIKUS MINI RACSNII

KG 0,650 kg

- Kompozit készülékház
- Tartós, zárt kialakítású racsni: megakadályozza, hogy a por vagy a törmelék kárt tegyen a fejben
- Hossz: 205 mm
- Maximális nyomaték: 27 Nm
- Fordulatszám: 250 1/perc
- Teljesítményszabályozás



VR.R227

40.937 Ft + AFA

KAROSSZÉRIÁS FŰRÉSZ

KG 0,910 kg

- Egyenes és görbe vágás
- Sík és domború felületekhez
- Állítható pengevezető
- Mozgás: 10 000 oszcilláció/perc
- Átlagos levegőfogyasztás: 32 l/perc
- Levegőcsatlakozó: 1/4"
- Minimális tömlőátmérő: 10 mm
- 3 darab 10 fog/cm-es fűrészpenge és 3 darab 12 fog/cm-es fűrészlap mellékelve



V.770F

40.150 Ft + AFA

PNEUMATIKUS VÉSŐ

KG 0,910 kg

- A készlet tartalma:
 - Pneumatikus véső (V.320FH)
 - 1 fémlemez vágó
 - 1 fémlemez vágó „V” éllel
 - 1 hegesztés vágó
 - 1 egyenes véső
 - 1 lyukasztó



V.321AH

30.701 Ft + AFA

PROMÓCIÓS ÜTŐ- SZERSZÁM KÉSZLET: NS.3000F + NSI.5L



- NS.3000F: 1/2"-os titán ütvecsavarozó, 1700 Nm
- NSI.5LPB: 5 darabos csőkulcs készlet



NS.3000FPROM

111.016 Ft + AFA

ÜTVECSAVARÓZÓK

- Erős ütőmű: kiváló nyomaték, 3390 Nm
- Két fokozatú ravasz a fordulatszám-szabályozáshoz
- Az oldalsó markolat 360°-ban forgatható a stabilitáshoz és a kiváló fogáshoz
- Kényelmes puha anyagú markolatok: vibrációelnyelő gumpárnák
- Egykezes irányváltó kapcsoló
- Biztonság: Dupla rögzítőrendszer: dörzsszorító és rögzítő csap
- A levegőkiömlő 45°-ban előre néz: a levegő nem éri a kezelőt vagy a munkafelületet
- Kompozit ütközők a nagyobb tartóssághoz

1"-OS ÜTVECSAVARÓZÓ PISZTOLY RÖVID TENGELLYEL

3390 Nm

- Két fokozatú ravasz a fordulatszám-szabályozáshoz
- Egykezes irányváltó kapcsoló, két szorítási fokozat, és teljes kilazítási erő
- Alacsony tömeg (6,9 kg) a teljesítmény csökkenése nélkül
- Biztonság: Dupla rögzítőrendszer: dörzsszorító és rögzítő csap



NM.3000F **268.496 Ft⁺** AFA

1"-OS EGYENES ÜTVECSAVARÓZÓ PISZTOLY HOSSZÚ TENGELLYEL

3390 Nm

- Két fokozatú ravasz a fordulatszám-szabályozáshoz
- Egykezes irányváltó kapcsoló, két szorítási fokozat, és teljes kilazítási erő
- Alacsony tömeg (9 kg) a teljesítmény csökkenése nélkül
- A hosszú tengellyel a nehezen hozzáférhető helyek is elérhetőek
- Biztonság: Dupla rögzítőrendszer: dörzsszorító és rögzítő csap



NM.3030LF **279.520 Ft⁺** AFA

CSISZOLÓGÉPEK

- „SOFT GRIP”, gumibevonatú markolat = vibrációcsökkenés + kényelmes markolat
- Progresszív ravasz a fordulatszám optimális szabályozásához – progresszív ravasz

EGYENES CSISZOLÓ 6 mm

- V.DGE300F: Kiváló szűk helyen való munkavégzéshez

Cikksz.	H (mm)	L (mm)	B (mm)	kg
V.DG300F	70	160	39,33	0,440
V.DGE300F	70	255	39	0,664



V.DG300F



V.DGE300F

V.DG300F **29.126 Ft⁺** AFA

V.DGE300F **33.850 Ft⁺** AFA

SAROKCSISZOLÓ 6 mm

- Robusztus, erős motor:
 - V.DGA305F: 0,3 CV
 - V.DGA310F: 0,3 CV
 - V.DGA505F: 0,5 CV
- V.DGA305F: A 90°-ban döntött fej lehetővé teszi a függőleges felületek megmunkálását
- V.DGA310F: A 120°-ban döntött fej bizonyos helyzetben növeli a munka kényelmét
- V.DGA505F: A 90°-ban döntött fej a függőleges felületek megmunkálásához

Cikksz.	H (mm)	L (mm)	B (mm)	kg
V.DGA310F	75	165	27	0,555
V.DGA305F	68	189	27	0,560
V.DGA505F	75	175	27	0,780



V.DGA305F



V.DGA310F

V.DGA310F **35.425 Ft⁺** AFA

V.DGA305F **33.850 Ft⁺** AFA



V.DGA505F

V.DGA505F **40.150 Ft⁺** AFA

3/8"-OS SZÁRNYAS ÜTVECSAVARÓZÓ

- „Szárnyas” ravasz a forgásirány egykezes módosításához és a fokozatmentes beállításhoz
- Tartós kétkalapácsos mechanika robusztus alumínium házban
- Golyós rögzítőmechanizmus
- Forgó levegőbeömlő, amivel bármely helyzetbe beállítható
- 3 teljesítményfokozat
- Fordulatszám terhelés nélkül: 12 000 1/perc
- Max. nyomaték: 120 Nm
- Ütések száma percenként 660
- 3/8"-os négylapú csatlakozóvég



NJ.1400F2 **45.661 Ft⁺ AFA**

EGYENES CSISZOLÓ 6 MM

- Fordulatszám: 20 000 1/perc
- Fordulatszám-szabályozás
- Elülső kiömlő
- Levegőcsatlakozó: 1/4"
- Levegőnyomás: 6,2 bar
- Átlagos levegőfogyasztás: 113 l/perc
- Teljesítmény: 0,3 kW



V.345F **23.614 Ft⁺ AFA**

1/2"-OS KÉTIRÁNYÚ PNEUMATIKUS FÚRÓ 13 mm

kg 1,300 kg

- Intenzív használatra, nagy igénybevételhez, csapok, kipufogócső csavarok nagy nyomatékot igénylő fúrásához
- Kompozit készülékház
- Kétirányú
- Progresszív ravasz
- Kulcsos tokmány: 13 mm
- Motorteljesítmény: 0,36 kW
- Zajszint: 87 dB (A)
- Vibráció: 4,5 m/s²/a
- Vibráció: 0,94 m/s²/K
- Min. tömlőátmérő: 10 mm – 3/8"
- Levegőcsatlakozó: 1/4"
- Átlagos levegőfogyasztás: 80 l/perc
- Fordulatszám terheletlenül: 400 1/perc
- Levegőnyomás: 6,2 bar



V.D130KR **74.795 Ft⁺ AFA**

3/8"-OS KÉTIRÁNYÚ PNEUMATIKUS FÚRÓ 10 mm

kg 1,000 kg

- Közepes nyomatékot igénylő munkákhoz: vázak, sérült csavarok kifúrása
- Alacsony zajszint
- Kompozit készülékház
- Kulcs nélküli 10 mm-es tokmány
- Egyszerű irányváltás
- Progresszív ravasz
- Hátsó kiömlő
- Motorteljesítmény: 0,5 kW
- Zajszint: 83 dB (A)
- Vibráció: 0,4 m/s²/a
- Vibráció: 0,24 m/s²/K
- Min. tömlőátmérő: 10 mm – 3/8"
- Levegőcsatlakozó: 1/4"
- Átlagos levegőfogyasztás: 113 l/perc
- Fordulatszám terheletlenül: 1800 1/perc
- Levegőnyomás: 6,2 bar



V.D100QR **36.213 Ft⁺ AFA**

HOSSZÚ PNEUMATIKUS CSISZOLÓ 100 mm

kg 1,740 kg

- Nehezen elérhető helyeken, például a hátsó hídnál, a kipufogócső pereménél, végzett munkához
- Alacsony zajszint
- Állítható burkolat, 8 állás (126°)
- Rezgéselnyelő konzol
- Biztonsági burkolat
- Hátsó kiömlő
- Forgó csatlakozó
- Biztonsági kar
- Vágókorong átmérő: 100 mm
- Motorteljesítmény: 0,7 kW
- Zajszint: 88 dB (A)
- Vibráció: 2,4 m/s²/a
- Vibráció: 1,44 m/s²/K
- Min. tömlőátmérő: 10 mm – 3/8"
- Levegőcsatlakozó: 1/4"
- Átl. levegőfogyasztás: 113 l/perc
- Fordulatszám terheletlenül: 17 000 1/perc
- Üzemi levegőnyomás: 6,2 bar



V.CE100F **58.260 Ft⁺ AFA**

PNEUMATIKUS SAROKCSISZOLÓ 75 mm

kg 0,860 kg

- Egyenes vágáshoz: csavarok, kiömlők, fémmegmunkálás
- Alacsony zajszint
- Rezgéselnyelő konzol
- Biztonsági burkolat
- Levegőszabályozó és forgó csatlakozó
- Biztonsági kar
- Csiszolókorong átmérő: 75 mm
- Motorteljesítmény: 0,5 kW
- Zajszint: 79 dB (A)
- Vibráció: 1,6 m/s²/a
- Vibráció: 0,96 m/s²/K
- Min. tömlőátmérő: 10 mm – 3/8"
- Levegőcsatlakozó: 1/4"
- Átlagos levegőfogyasztás: 113 l/perc
- Fordulatszám terheletlenül: 20 000 1/perc
- Üzemi levegőnyomás: 6,2 bar



V.C75F **27.551 Ft⁺ AFA**

GRAVÍROZÓ SZERSZÁM

- Gravírozó szerszám kemény anyagokhoz (edzett acél, kő, üveg, kerámia), wolfrám-karbid hegygel
- A szabályozógyűrűvel a kívánt munkához állítható be a fordulatszám
- A 80 dB(A) alatti zajszint növeli a kezelő komfortérzetét
- Robusztus alumínium készülékház a tartóssághoz
- Ütések percenként: 600 1/perc
- Üzemi levegőnyomás: 6,2 bar
- Átlagos levegőfogyasztás: 30 l/perc
- Levegőcsatlakozó: 1/4"
- Minimális tömlőátmérő: 10 mm



V.820F **45.661 Ft⁺** AFA

PNEUMATIKUS PEREMEZŐ ÉS LYUKASZTÓ

KG 1,100 kg

- Karosszéria panelek átfedéses vagy mechanikai hegesztésének előkészítéséhez
- Kétfunkciós eszköz: peremezés és lyukasztás
- Műszakilag alkalmas karosszériamunkákhoz
- Forgó fej
- Lyukátmérő: 8 mm
- Lyukasztási teljesítmény: 1 kW
- Zajszint: 81 dB(A)
- Vibráció: 2,1 m/s²/a
- Vibráció: 0,7 m/s²/K
- Min. tömlőátmérő: 10 mm
- 1/4"-os NPT szerszámcsatlakozó
- Átlagos levegőfogyasztás: 113 l/perc
- Simítási kapacitás: 1,2 mm
- Üzemi levegőnyomás: 6,2 bar



V.PF300F **62.197 Ft⁺** AFA

1/2"-OS TITÁN RACSNÍ

KG 1,300 kg

- Kiváló az intenzív karbantartási munkákhoz
- Szigetelt titán fej a tartóssághoz és a porállósághoz
- Kompozit gumiborítású markolat, ami ellenáll a műhelyekben használt vegyszereknek
- Jobb/bal kapcsoló zárja a markolatot – egyszerű használat
- Progresszív ravasz a fordulatszám optimális szabályozásához
- Max. nyomaték: 88 Nm/65 ft. lbs
- Fordulatszám terhelés nélkül: 350 1/perc
- Átlagos levegőfogyasztás: 106 l/perc
- Hossz: 315 mm



VR.SZ300F2 **94.480 Ft⁺** AFA

1/2"-OS STANDARD RACSNÍ

KG 1,200 kg

- Kompozit készülékház
- Tartós, zárt kialakítású racsnyfej: megakadályozza, hogy a por vagy a törmelék kárt tegyen a fejben
- Hossz: 260 mm
- Maximális nyomaték: 136 Nm
- Fordulatszám: 280 1/perc
- Teljesítményszabályozás



VR.S3136 **53.535 Ft⁺** AFA

PNEUMATIKUS GRAVÍROZÓ CERUZA

KG 0,900 kg

- Gravírozáshoz, részletek csiszolásához vagy fém munkadarabok sorjázásához
- Tokban, az alapvető tartozékokkal együtt szállítva
- Kompatibilis minden 1/8"-os rúdátmérőjű tartozékkal
- Fordulatszám-szabályozó rendszer
- Motorteljesítmény: 0,12 kW
- Zajszint: 79,1 dB(A)
- Vibráció: 2,37 m/s²/a
- Vibráció: 0,7 m/s²/K
- Minimális tömlőátmérő: 10 mm
- 1/4"-os NPT szerszámcsatlakozó
- Átlagos levegőfogyasztás: 28,3 l/perc
- Alapjárat: 70 000 1/perc
- Üzemi levegőnyomás: 6,2 bar



V.DGP150F **46.449 Ft⁺** AFA

3/8"-OS PNEUMATIKUS SAROKFÚRÓ 10 mm

- Szűk helyen történő fúráshoz
- 90°-os szög a jobb hozzáféréshez
- Megfordítható
- Kis tömeg
- Kulcsos tokmány: 10 mm
- Motorteljesítmény: 0,35 kW
- Zajszint: 84 dB(A)
- Vibráció: 0,5 m/s²/a
- Vibráció: 0,3 m/s²/K
- Minimális tömlőátmérő: 10 mm
- 1/4"-os NPT szerszámcsatlakozó
- Átlagos levegőfogyasztás: 113 l/perc
- Alapjárat: 1200 1/perc
- Üzemi levegőnyomás: 6,2 bar



1,080 kg

V.DA100KR

41.724 Ft⁺_{AFA}

PNEUMATIKUS CSISZOLÓ GUMIABRONCSOKHOZ

- A gumiabroncs belsejének javítás előtti előkészítéséhez
- Önszorító vagy kulcsos tokmány, átmérő: 3/8" x 24 mm
- Alacsony fordulatu, ideális gumifelületek előkészítéséhez
- Hátsó kiömlő
- A tokmány és a tartozékok nincsenek mellékelve
- Tokmány méret: 11 mm
- Motorteljesítmény: 36 kW
- Zajszint: 88 dB(A)
- Vibráció: 6 m/s²/a
- Vibráció: 1 m/s²/K
- Min. tömlőátmérő: 10 mm
- 1/4"-os NPT szerszámcsatlakozó
- Átlagos levegőfogyasztás: 84 l/perc
- Alapjárat: 4000 1/perc
- Üzemi levegőnyomás: 6,2 bar



0,860 kg

V.TB500F

45.661 Ft⁺_{AFA}

PNEUMATIKUS SAROKCSISZOLÓ 50 mm

- Finom vágási munkákhoz szűk helyen
- Kompakt méret a jobb hozzáférhetőségért
- Alacsony zajszintű technológia
- Rezgéselnyelő markolat
- Rögzített védőborítás
- Forgó oldalsó kiömlő
- Biztonsági kar
- Vágókorong átmérő: 50 mm
- Motorteljesítmény: 0,3 kW
- Zajszint: 81 dB(A)
- Vibráció: 1,7 m/s²/a
- Vibráció: 1,02 m/s²/K
- Min. tömlőátmérő: 10 mm
- 1/4"-os NPT szerszámcsatlakozó
- Átlagos levegőfogyasztás: 113 l/perc
- Alapjárat: 20 000 1/perc
- Üzemi levegőnyomás: 6,2 bar



0,540 kg

V.CA50F

45.661 Ft⁺_{AFA}

PNEUMATIKUS SAROKCSISZOLÓ 50 mm

- Könnyű csiszoláshoz: rozsdá eltávolítása, hegesztés előkészítése, karosszériamunka stb.
- Kényelmes markolat
- Biztonsági kar
- Oldalsó kiömlő
- Vágókorong átmérő: 50 mm
- Motorteljesítmény: 0,3 kW
- Zajszint: 81 dB(A)
- Vibráció: 1,7 m/s²/a
- Vibráció: 1,02 m/s²/K
- Min. tömlőátmérő: 10 mm
- 1/4"-os NPT szerszámcsatlakozó
- Átlagos levegőfogyasztás: 113 l/perc
- Alapjárat: 20 000 1/perc
- Üzemi levegőnyomás: 6,2 bar



0,550 kg

V.AG50F

48.024 Ft⁺_{AFA}

KÉTIRÁNYÚ PNEUMATIKUS FÚRÓ 6 mm

- Finom munkákhoz vagy nagy fordulatszámú fúráshoz: műszerfalhoz, repülőgép-ipari használatra stb.
- Kompozit szerkezet
- 2 fokozatú ravasz
- Egykezes irányváltó kapcsoló
- Kulcsos tokmány: 6 mm
- Hátsó kiömlő
- Motorteljesítmény: 0,3 kW
- Zajszint: 84 dB(A)
- Vibráció: 0,4 m/s²/a
- Vibráció: 0,24 m/s²/K
- Min. tömlőátmérő: 10 mm
- 1/4"-os NPT szerszámcsatlakozó
- Átlagos levegőfogyasztás: 113 l/perc
- Alapjárat: 2600 1/perc
- Üzemi levegőnyomás: 6,2 bar



0,900 kg

V.D600QR

44.874 Ft⁺_{AFA}



8 DARABOS 1/2"-OS HOSSZÚ ÜTHETŐ TORX® DUGÓKULCSKÉSZLET

KG 1,197 kg

- ISO1711-1, TMD-701 szabvány
- TX.10L – TX.24L
- Hossz = 70 mm
- CKS.95 tálcán szállítva

NSTXL.J8A **36.213 Ft** ⁺ÁFA

5 DARABOS 1/2"-OS ÜTHETŐ XZN® DUGÓKULCS KÉSZLET

KG 0,686 kg

- 5 darabos XZN® 1/2"-os üthető bit készlet
- NSVL bitek:
M10 – M12 – M14 – M16 – M18
- CKS.95 tálcán szállítva

NSVL.J5 **11.016 Ft** ⁺ÁFA

1/2"-OS 6 LAPÚ ÜTHETŐ CSÓKULCS KÉSZLET

KG 5,100 kg

- Normál csókulcsok:
10 – 11 – 12 – 13 – 14 – 15 – 16 – 17 – 18 – 19 – 21 – 22 – 24 – 27 – 30 – 32 mm
- Hosszú csókulcsok:
10 – 13 – 16 – 18 mm
- Csókulcsok alumínium keréktárcsákhoz:
17 – 19 – 21 mm
- Üthető toldórúd (NS.215A)
- Rögzítőgyűrűk és csapok
- Műanyag doboz (BP.109)
- PL.716 betét

NS.550B **66.921 Ft** ⁺ÁFA

9 DARABOS 1/2"-OS ÜTHETŐ TORX® DUGÓKULCS KÉSZLET

KG 0,948 kg

- ISO1711-1, TMD-702 szabvány
- NSX.L bitek: T20 – T25 – T30 – T40 – T45 – T50 – T55 – T60 – T70
- Hossz = 78 mm
- CKS.95 tálcán szállítva

NSXL.J9A **36.213 Ft** ⁺ÁFA

7 DARABOS 1/2"-OS HOSSZÚ XZN® DUGÓKULCS KÉSZLET

KG 0,980 kg

- SV.LB bitek:
M6 – M8 – M10 – M12 – M14 – M16 – M18
- Hossz: 100 mm
- CKS.95 tálcán szállítva

SVL.J7A **17.315 Ft** ⁺ÁFA

1/2"-OS ÜTHETŐ CSÓKULCSOK ALUMÍNÍUM ÖTVÖZET KERÉKTÁRCSÁKHOZ



- Teflon hüvelyek a könnyűfém keréktárcsák védelméhez
- 3 darabos készlet (NSI.3L):
17 – 19 – 21 mm
- 5 darabos készlet (NSI.5L): 15 – 17 – 19 – 21 – 22 mm

NSI.3L **14.953 Ft** ⁺ÁFANSI.5L **28.339 Ft** ⁺ÁFA

7 DARABOS 1/2"-OS ÜTHETŐ XZN® DUGÓKULCS KÉSZLET

KG 0,619 kg

- NSV bitek:
M6 – M8 – M10 – M12 – M14 – M16 – M18
- CKS.95 tálcán szállítva

NSV.J7A **28.339 Ft** ⁺ÁFA

7 DARABOS 1/2"-OS XZN® DUGÓKULCS KÉSZLET

KG 0,702 kg

- SV.B bitek:
M6 – M8 – M10 – M12 – M14 – M16 – M18
- Hossz: 60 mm
- CKS.95 tálcán szállítva

SV.J7A **14.953 Ft** ⁺ÁFA

12 DARABOS 1/2"-OS HOSSZÚ ÜTHETŐ CSÓKULCS-KÉSZLET

- NDS.L csókulcsok: 10 – 11 – 12 – 13 – 14 – 16 – 17 – 19 – 21 – 22 – 23 – 24 mm
- 1/2"-os négyszög csatlakozás
- BP.112 doboz
- PL.418 betét

NSDL.405A **31.488 Ft** ⁺ÁFA

2 KARÚ LEHÚZÓ KÉSZLET ÁLLÍTHATÓ KAROKKAL

- Sokoldalú: ugyanazokkal a karokkal átalakítható belső vagy külső fogásra
- Biztonság: Ütközők, hogy a karok ne eshessenek le

A készlet 2 lehúzó tartalmaz:

1) U.232-65:

- Max. külső fogó kapacitás: 65 mm
- Méretek: H 115 x Sz 105 x M 133 mm
- Hatszög: 16 mm

KG 0,400 kg



2) U.232-130:

- Max. külső fogó kapacitás: 100 mm
- Méretek: H 186 x Sz 155 x M 182 mm
- Hatszög: 21 mm
- Tartomány: 45 – 130 mm

KG 1,000 kg



U.232J2PB 33.063 Ft[†] AFA

2 KARÚ LEHÚZÓ ÁLLÍTHATÓ KAROKKAL

- Sokoldalú: ugyanazokkal a karokkal átalakítható belső vagy külső fogásra
- Biztonság:
 - Ütközők, hogy a karok ne eshessenek le
 - Nyomás alatt a karok helyzete megakadályozza azok elcsúszását



Cikksz.	Max. külső átmérő (mm)	Belső átmérő min.-max. (mm)	Max. (mm)	T (kN)	Nettó ár Ft + Áfa
U.232-65	65	65-90	65	1,5	17.315
U.232-90	90	86-95	100	3	20.465
U.232-130	130	86-130	100	3	22.827
U.232-160	160	127-171	145	4	29.913
U.232-210	210	127-222	145	4	35.425
U.232-270	270	148-276	190	5	59.835
U.232-340	340	149-346	190	5	67.709

TŐCSAVAR KISZEDŐ KÉSZLET, JOBB- VAGY BALMENETES

KG 0,540 kg

- Tőcsavar kiszedés előfúrás-sal és egy 6 lapú csavarral hajtott barázdált kiszedő szár behelyezésével.
- Tartomány: Ø 6 – 14 mm tőcsavarok
- Jobb- vagy balmenetes
- Tokban szállítva 165 x 130 x 25 mm



885 20.465 Ft[†] AFA

ABLAKTÖRLŐ LEHÚZÓ

KG 0,220 kg

- Távtartóval a beépített ablakmosó fűvókás ablaktörő karokhoz
- Mindkét kar levehető, hogy jobban el lehessen helyezni az ablaktörő karon
- Fogási kapacitás: 44 mm
- Kezelési útmutató mellékelve



CR.D10 16.528 Ft[†] AFA

2 KARÚ LEHÚZÓ RÖGZÍTHETŐ KAROKKAL

- Sokoldalú: ugyanazokkal a karokkal átalakítható belső vagy külső fogásra
- Biztonság: a karok recés tárcsával lezárhatóak



Cikksz.	Külső fogás min.-max. (mm)	Belső fogás min.-max. (mm)	Max. (mm)	T (t)	Nettó ár Ft + Áfa
U.32T6-16	20-160	130-250	140	6	39.392
U.32T6-20	20-200	130-290	140	6	44.874
U.32T15-25	25-250	180-380	170	15	66.134
U.32T15-35	25-300	180-480	270	15	79.520
U.32T15-50	25-500	180-530	270	15	129.913

ÖNSZORÍTÓ KÜLSŐ LEHÚZÓ VÉkony KAROKKAL

KG 2,100 kg

- Hozzáférés: 2 vékony karú lehúzó
- Kényelem: önszorító karok visszatoló rugóval; a lehúzó akkor is gördülő állásban marad, amikor nincs feszültség alatt
- Tartomány: U.14L 10-45 mm; U.14A 10-35 mm
- Méretek: 85x150x38 mm
- Kényelem: lehúzó önszorító fülekkel és visszatoló rugóval; a lehúzó akkor is a csapágyon marad, ha nincs feszültség alatt
- Példa a használatra: akkumulátor saruk



U.14L 11.016 Ft[†] AFA

U.14A 11.016 Ft[†] AFA



BELSŐ/KÜLSŐ FOGÁSÚ 2-3 KARÚ LEHÚZÓ KÉSZLET 180 MM

KG 2,880 kg

- Külső fogás: Ø 10 – 180 mm
- Belső fogás: Ø 50 – 170 mm
- Mellékelt tartozékok: 3 darabos kar készlet külső fogáshoz és 3 darabos kar készlet belső fogáshoz

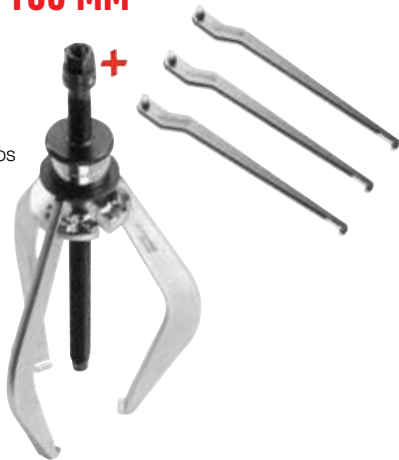

U.306-180PB **48.024 Ft⁺** AFA

CSÚSZÓ KALAPÁCS 2 kg

KG 2,800 kg

- U.306, U.42, U42B, U.32T2-8, U.32T2-12, U.35, U.35L lehúzókhöz
- Opcionális tartozékok:
 - U.49P5 – U.49P9 bilincsek belső fogáshoz, U.49BR1 adapterrel való használatra
 - U.53E4 – U.53E14 menetes szárak, U.53H2 adapterrel történő használatra

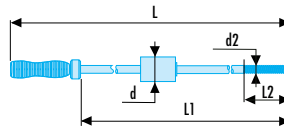

Cikksz.	d (mm)	d2 (mm)	L (mm)	L1 (mm)	L2 (mm)
U.306M	60	M16x2.0	654	537	228

U.306M **29.913 Ft⁺** AFA

BELSŐ/KÜLSŐ FOGÁSÚ 2-3 KARÚ LEHÚZÓ KÉSZLET 140MM

KG 2,100 kg

- Külső fogás: Ø 7 – 140 mm
- Belső fogás: Ø 23 – 130 mm
- Mellékelt tartozékok: 3 darabos kar készlet külső fogáshoz és 3 darabos kar készlet belső fogáshoz



U.306PB **32.276 Ft⁺** AFA

KÜLSŐ FOGÁSÚ HIDRAULIKUS LEHÚZÓ 10 TONNA + 3 KAR KÉSZLET

KG 13,200 kg

- Sokoldalú: lehúzás 2 vagy 3 karral
- Biztonság: a húzóerő hidraulikusan 10 t-ra van korlátozva – nem áll fenn a törés kockázata
- Tartalom:
 - 10 tonnás hidraulikus emelő (100 kN) U.312-01 + U.312-02 vezetőhegy + 2 darabos U.312-03 hosszabbító
 - 2 vagy 3 karos U.312-04 váz + U.312-04-01 központosító csavar + 3 darabos U.312-04-02 csavar/anya készlet
 - 3 készletnyi kar: U.312G160, U.312G210 és U.312G260
- U.312VAL műanyag ládában szállítva, méretek (H x Sz x M): 565 x 412 x 105 mm



U.312HJ3 **211.803 Ft⁺** AFA

HOSSZÚ KARÚ KÜLSŐ FOGÁSÚ LEHÚZÓ

KG 4,300 kg

- Biztonság: a karok a központi anya használatával rögzíthetők a helyükön a csapágyon; nem áll fenn a veszély, hogy a lehúzó elengedi a csapágyat
- Biztosíték: a csap eltörik, mielőtt eléri a nyomtérhatárt; 2 tartalék csap mellékelve
- 3 tartalék csapból álló készlet: U.306-24J3
- U.20-12 elfordulásgátló persellyel; a gomb megvédi a csavart, ha rúddal blokkolja a lehúzó elfordulását
- Opcionális lehúzó tartozék: U.2 csúszó kalapács



U.20B **84.244 Ft⁺** AFA

KÜLSŐ FOGÁSÚ HIDRAULIKUS LEHÚZÓ 10 TONNA + 4 KAR KÉSZLET

- Sokoldalú: lehúzás 2 vagy 3 karral
- Biztonság: a húzóerő hidraulikusan 10 t-ra van korlátozva – nem áll fenn a törés kockázata
- Tartalom:
 - 10 tonnás hidraulikus emelő (100 kN) U.312-01 + U.312-02 vezetőhegy + 2 darabos U.312-03 hosszabbító
 - 2 vagy 3 karos U.312-04 váz + U.312-04-01 központosító csavar + 3 darabos U.312-04-02 csavar/anya készlet
 - 4 készletnyi kar: U.312G110, U.312G160, U.312G210 és U.312G260
- U.312VAL műanyag ládában szállítva, méretek (H x Sz x M): 565 x 412 x 105 mm
- A láda elfér a JETXL és JET+ szerszámkocsiban



U.312HJ4 **234.638 Ft⁺** AFA

HIDRAULIKUS CSAVAR ^{KG} 1,197 kg 10 TONNA

- Teljesítmény: 10 tonna; 100 kN
- Menetes szár hossza: 300 mm
- Tolófej pályája: 14 mm
- M22 x 2,0 menet, kompatibilis az U.310 lehúzóval



U.3

LEVÁLASZTÓ ÉS OSZLOP BELSŐ FOGÁSÚ KÉSZLETHEZ

- Kapacitás: Ø 70 – 160 mm
- „Leválasztó” tárcsák kiosztása:
 - 1. tárcsa: 70 – 100 mm kapacitás
 - 2. tárcsa: 100 – 136 mm kapacitás
 - 3. tárcsa: 130 – 160 mm kapacitás
- 3 darabos U.28J3 tartalék leválasztó hegy
- Átalakítható lehúzó tartozék: U.30 oszlop

A készlet tartalma:

- 1 darab U.28 lehúzó
- 1 darab U.30 oszlop
- BT.111 fém tokban szállítva (396 x 224 x 82 mm) PL.168 betéttel



^{KG} 3,300 kg

U.28

107.079 Ft⁺ ÁFA

^{KG} 9,500 kg

U.28J1
(készlet)

194.480 Ft⁺ ÁFA

ÁLTALÁNOS GÉPÉSZETI LEHÚZÓ KÉSZLET

- Tartalom:
 - U.32T2-8: 2 tonnás állítható karos lehúzó és hosszú kar készlet; P1 távolság: 105 mm, P2: 185 mm
 - U.32T6-20: 6 tonnás állítható karos lehúzó és hosszú kar készlet; P1 távolság: 150 mm, P2: 280 mm
 - U.53T2: szétválasztó (távolság: 15 – 110 mm)
 - U.33A: 30 tonnás emelő
- BT.108 fém ládában szállítva PL.287 (eltávolítható) és PL.288 (doboz alsó tálcával)



U.102T **270.071 Ft⁺** ÁFA

BELSŐ FOGÁSÚ BILINCSEK

- Kiváló ellenállás az ütésnek és a becsavarás/kicsavarás jelentette erőknél
- Több flexibilis él, ami jól ellenáll a torzulásnak
- Egyszerű használat



Cikksz.	L (mm)	Tartom. (mm)	Nettó ár Ft + Áfa
U.49P1	76	6,5-8	10.228
U.49P2	76	8,5-10	11.016
U.49P3	88	10,5-13	11.016
U.49P4	100	13-18	11.016
U.49P5	112	18-22,5	11.803

Cikksz.	L (mm)	Tartom. (mm)	Nettó ár Ft + Áfa
U.49P6	139	22,5-30	12.591
U.49P7	158	30-38	16.528
U.49P8	190	38-50	22.039
U.49P9	190	50-60	29.126

KÖNNYŰ GÉPÉSZETI LEHÚZÓ KÉSZLET

- Ø 18 – 50 mm csapágyak lehúzására
- Tartalom:
 - 4 darab U.49P5 – U.49P8 bilincs belső fogáshoz
 - 1 darab U.49AM csúszó kalapács
- BP.109 műanyag tokban szállítva PL.712 tálcával



U.49PJ2 **87.394 Ft⁺** ÁFA

60 MM-ES SZÉTVÁLASZTÓ ÉS OSZLOPOS LEHÚZÓ KÉSZLET

^{KG} 3,400 kg

- Tartalom:
 - 1 darab U.53T1 szétválasztó: távolság: Ø 5 – 60 mm
 - 1 darab U.53K1 szétválasztó: távolság: Ø 40 – 110 mm
 - Maximális távolság: 180 mm
 - 4 pár U.53E menetes hegy: M4 – M5 – M6 – M8
 - 2 darab U.53H1 adapter
- BP.112 műanyag tokban szállítva PL.296A tálcával



U.53J1 **80.307 Ft⁺** ÁFA

KÜLSŐ FOGÁSÚ LEHÚZÓ

- **Sokoldalú:** 2 vagy 3 karral használható; belső fogású lehúzóvá alakítható U.306G3 karokkal + U.20B1 csavarral
- **Kényelem:** önszorító karok visszatoló rugóval; a lehúzó akkor is gördülő állásban marad, amikor nincs feszültség alatt
- **Biztonság:** a karok a központi gomb használatával rögzíthetőek a helyükön a csapágyon; nem áll fenn a veszély, hogy a lehúzó elengedi a csapágyat
- Opcionális lehúzó tartozékok: U.3 hidraulikus csavar és U.2 csúszó kalapács
- Kapacitás: 15 – 170 mm
- T (kN): 100
- Csavar: 24 mm



U.310-170 **90.543 Ft** [†] _{AFA}

KÜLSŐ FOGÁSÚ LEHÚZÓ

- **Sokoldalú:** 2 vagy 3 karral használható; belső fogású lehúzóvá alakítható U.306G3 karokkal + U.20B1 csavarral
- **Kényelem:** önszorító karok visszatoló rugóval; a lehúzó akkor is gördülő állásban marad, amikor nincs feszültség alatt
- **Biztonság:** a karok a központi gomb használatával rögzíthetőek a helyükön a csapágyon; nem áll fenn a veszély, hogy a lehúzó elengedi a csapágyat
- Opcionális lehúzó tartozékok: U.3 hidraulikus csavar és U.2 csúszó kalapács
- Kapacitás: 15 – 250 mm
- T (kN): 100
- Csavar: 24 mm



U.310-250 **97.630 Ft** [†] _{AFA}

30 T HIDRAULIKUS KÜLSŐ FOGÁSÚ LEHÚZÓ

KG 3,400 kg

- **Kényelem:** önszorító karok visszatoló rugóval; a lehúzó akkor is gördülő állásban marad, amikor nincs feszültség alatt
- **Biztonság:** a húzóerőt a szivattyú hidraulikusan korlátozza – nem áll fenn a törés kockázata
- 1 darab UWG.320 munkahenger UWG.330H01 orsóval
- 700 bar-os UWP.10M szivattyúhoz
- Hidraulikus emelő használatakor csak 3 húzókar engedélyezett!!!



U.330H **565.346 Ft** [†] _{AFA}

MECHANIKUS CSAVAROS 30 T-S EMEŐ

KG 1,900 kg

- Dugattyú útja: 5 mm
- Csap nyíródása: 110 Nm
- 3 tartalék csappal és 2 darab 25 és 50 mm magas illesztő betéttel (Ø 40 mm)
- 3 tartalék csapból álló készlet: U.33GJ3
- 2 tartalék blokkból álló készlet: U.33-EMB
- Dugattyú Ø: 33 mm
- Hossz: 260 mm; fej magassága: 35 mm
- Teljesítmény: 30 t – 300 kN
- 6 lapú csavar mérete: 19 mm



U.33A **55.898 Ft** [†] _{AFA}

KÉZI HIDRAULIKUS SZIVATTYÚ 700 BAR

KG 12,500 kg

- Kézi szivattyú, manométerrel és biztonsági szeleppel
- 2 beállítás:
 - 1. max. nyomás: 50 bar
 - 2. max. nyomás: 700 bar
- Olajkapacitás: 1500 – 2500 cm³
- Méretek: 450 x 170 x 160 mm



UWP.10MA **270.071 Ft** [†] _{AFA}

Cikksz.	C min.-max. (mm)	P Max. (mm)	● (mm)	KG (kg)
U.330H	100-530	395	21	55,600

AZON GONDOLKODIK, LEGKÖZELEBB
HOL TÖLTHETNÉ FEL INDÍTÁSSEGÍTŐJÉT?

BOOSTER

INFINIMAX TECHNOLOGY



NE KERESSEN TOVÁBBI! AZ **INFINIMAX** TECHNOLÓGIÁVAL
CSATLAKOZÓK ÉS TÖLTÉS NÉLKÜL. MINDIG ÚTRA KÉSZEN.

4,7 KG

Könnyű, és
egyszerű szállítani

12
VOLTS

Minden 12 V-os járműhöz:
autók, motorkerékpárok,
mezőgazdasági gépek,
motorcsónakok stb.



+ 50°C
- 20°C

Kibírja a szélsőséges
körülmenyeket

5 ÉV
GARANCIA



FACOM
NEXT IS NOW

UCB12

INDÍTÁSSEGÍTŐ AKKUMULÁTOR NÉLKÜL

BOOSTER

INFINIMAX TECHNOLOGY

NEM KELL ÚJRATÖLTENI
VAGY ÁRAMFORRÁSHOZ
CSATLAKOZTATNI12
VOLTSANY
VEHICULES

4,7 KG

+50°C
-20°CCSATLAKOZ-
TASSA AZ
INDÍTÁSSEGÍTŐT
A JÁRMŰ AKKU-
MULÁTORÁHOZVÁRJON
20
MÁSODPERCETINDÍTSA EL
A MOTORT
ÉS VÁRJON
20 - 30
MÁSODPERCETHÚZZA LE AZ
INDÍTÁSSE-
GÍTŐT

12 V-OS INDÍTÁSSEGÍTŐ

kg 4,700 kg

- Az „Infinimax” technológiához nincs szükség újratöltésre
- 12 V-os járművekhez
- Üzemi feszültség: 9 V – 14,8 V
- Max. CSÚCS áram: 4500 A, UL laboratórium tanúsítványával
- Üzemi hőmérséklet: -20°C – +50°C
- Vezetékek: 75 cm Ø 5,6 mm réz
- Saruk: 900 A bronz, DIN 72553 tanúsítvánnyal
- Hossz: 40 cm
- Magasság: 20 cm
- Szélesség: 10,5 cm
- Tanúsítvány: UL és CE
- Garancia: 5 év

UCB12 262.197 Ft⁺ÁFA

ÚJ

12 V-OS INDÍTÁSSEGÍTŐ

- Dízel- és benzinüzemű motorokhoz
- Kapacitás: 20 Ah
- Vezetékek: kettős szigetelésű tiszta réz – 25 mm² x 155 cm
- Csúcs áram: 1860 A
- Indítóáram: 700 A (5 mp)
- Saruk: Egyenes 650 A-es bronz
- Töltésjelző
- Töltő: 12V 2A puffer üzemmóddal
- Védelem: 300 A-es biztosíték
- Tartozékok: 20 A védett szivargyújtó aljzat vezetékkel
- 1 éves garancia



B12.1B 109.441 Ft⁺ AFA

12 – 24 V-OS INDÍTÁSSEGÍTŐ

- Dízel- és benzinüzemű motorokhoz
- Kapacitás 2 x 20 Ah
- Vezetékek: kettős szigetelésű tiszta réz – 25 mm² x 155 cm
- Csúcs áram: 3700 A
- Indítóáram: 1400 A (5 mp)
- Saruk: Egyenes 850A-es bronz
- Töltésjelző
- Töltő: 12V 4A puffer üzemmóddal
- Védelem: 300 A-es biztosíték + hangjelzés
- Tartozékok: 20 A védett szivargyújtó aljzat vezetékkel
- 1 éves garancia



B124.1A 299.205 Ft⁺ AFA

AKKUMULÁTORTESZTER NYOMTATÓVAL

- 6 – 12 V-os akkumulátorteszter
- 12 – 24 V-os töltőáramkör-teszter
- Beépített nyomtató
- Cserélhető saruk és vezetékek
- Kompatibilis a start-stop rendszerű járművekkel
- Kompatibilis a savas akkumulátorokkal:
 - AGM
 - EFB
 - folyékony elektrolit
 - zselé
 - karbantartásmentes
- Hossz: 220 mm
- Szélesség: 120 mm
- Magasság: 40 mm
- Kábelhossz: 1,9 m



kg 0,790 kg

BAT.TEST 109.441 Ft⁺ AFA

AUTÓTESZTER

- Szakadásellenőrzés az áramköri hibák feltárásához
- Egyszerű használat
- Nem áll fenn a félreértelmezés veszélye
- Átlagos tesztelési idő: 5 perc

Műszaki adatok:

- Minden tartozékot járművek áramköreinek tesztelésére terveztek
- Készülékház: ütés- és olajálló
- Egykezes használat
- Egyszerűen leolvasható képernyő
– színek: fehér, zöld, piros
- Tárolórekesz a tartozékok számára

Feszültségmérő:

- DC áramkörök feszültségmérése 49 V-ig
- PWM/MLI jelek automatikus észlelése

Ellenállásmérő:

- Ellenállásmérés 40 mΩ-ig
- Szakadás: világítás, biztosítékok, kapcsolók stb.



DX.V12 **33.063 Ft** ⁺AFA

DIAGNOSZTIKAI TARTOZÉKOK

kg 0,136 kg

- Könnyebb hozzáférés a csatlakozókhoz
- 49 V-os áramkörökig

Tartalom:

- 1 nylon hordtáska
- 2 mérőkábel
- 2 tű
- 2 szonda
- 1 tartócső a tűk számára



DX.SET **11.016 Ft** ⁺AFA

3 DARABOS GYÉMÁNTBEVONATÚ CSIPEZKÉSZLET

kg 0,070 kg

- Gyémántbevonatú hegy (kívül és belül) a lapos csatlakozódugók és -hüvelyek oxidrétegeinek eltávolításához
- Szélesség: 1,8 – 2,9 – 4,8 mm
- Hossz: 114 mm
- Tasakban szállítva



DX.145TCJ3 **15.740 Ft** ⁺AFA

DIAGNOSZTIKAI TARTOZÉKOK

kg 2,900 kg

- Autódiagnosztikai célokra, kis csatlakozók méréséhez károkozás nélkül
- Minden tartozék használható elektronikai teszterhez vagy diagnosztikai eszközhöz
- Példák a használatra: Légzsák áramkör tesztelése, MAP áramkörök ellenőrzése, hőmérséklet és fojtószelephelyzet, feszültség- vagy áramerősség-mérés
- 49 V-os áramkörökig
- Tartalom:

- 36 csatlakozódugó DX.CONECT-1
- 36 csatlakozóhüvely DX.CONECT-2
- 8 darabos tartozékkészlet: DX.CONECT-3
- 12 darabos tartozékkészlet: DX.CONECT-4

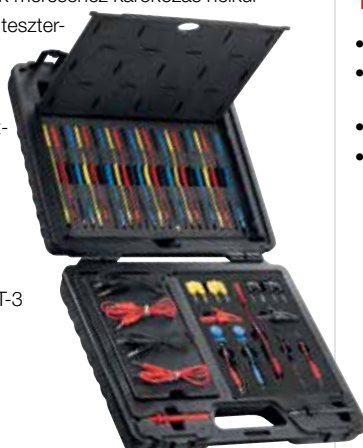

DX.CONECT **59.047 Ft** ⁺AFA

TÜRESZELŐK ÉRINTKEZŐK TISZTÍTÁSÁHOZ

kg 1,500 kg

- Gyémántbevonatú, a kerek csatlakozóhüvelyek oxidrétegeinek eltávolítására
- Átmérők: 0,75 X 2 – 0,98 X 2 – 1,29 – 1,48 – 1,76 – 2,03 – 2,26 – 2,52 – 2,78 – 3,02 mm
- Hossz: 127 mm
- A készlet tasakban szállítva



DX.RDJ12 **22.039 Ft** ⁺AFA

DDT/VAT BIZTONSÁGI TESZTER

- Nékülözhetetlen ipari környezetben végzett építési és javítási munkákhoz
- A VAT teszttel lehetőség van a munka megkezdése előtt ellenőrizni a feszültséghiányt
- Automatikus tesztelés
- Veszélyes feszültségek észlelése
- Fázisérzékelő
- Szakadásellenőrző hangjelzéssel
- Differenciáló áramköri megszakító teszt: 30 mA
- Fázisfordulás jelző
- 600 V CAT III



701B **26.764 Ft** ⁺ÁFA

NAGYFESZÜLTÉGŰ MULTIMÉTER ÉS SZIGETELÉSTER

- Hibrid és elektromos járművekhez
- Kóboráram érzékelés
- Védőburkolat mellékelve
- Műszaki jellemzők:
 - Szigetelésesztér 4000 MΩ-ig 250 V, 500 V, 1000 V feszültségen
 - AC / DC feszültségmérő: 0 – 600 V
 - AC / DC áramerősség-mérő: 0 – 400 mA
 - Kompatibilis a 711A.P500 felcsíptethető áramerősség-mérővel
 - Ellenállásmérő: 0 – 40 MΩ
 - Frekvenciamérő, szakadásesztér, diódatesztér



715 **91.331 Ft** ⁺ÁFA

AUTÓIPARI FESZÜLTÉGMRŐ

kg 0,055 kg

- Tartomány: 3 – 48 V
- + és – polaritás LED kijelző
- Szigetelésátszűrő szondával, kábelszondával szigetelt érintkezők teszteléséhez és krokodilcsípessel
- Méretek: 18 x 21 x 135 mm



705 **9.441 Ft** ⁺ÁFA

DÍZEL IZZÍTÓGYERTYA-TESTER

- Működésellenőrzés + feszültségmérés
- Egyszerű használat
- Egyszerűen leolvasható LED-ek



DX.10A **24.402 Ft** ⁺ÁFA

PORLASZTÓ TISZTÍTÓ KÉSZLET

kg 0,500 kg

- Minden COMMON RAIL dízelmotorhoz
- A porlasztók furatainak és a tömitések illesztő felületeinek tisztításához
- Használható csavarhúzó- vagy fúrógéppel
- 2 darab 20 és 25 mm-es henger alakú kefe a furatok tisztításához
- 2 darab kefe (nylon és sárgaréz) a tömitések illesztő felületeinek tisztításához
- Csiszolóblokk a tömitések illesztő felületeinek csiszolásához
- Dugók, melyek megakadályozzák, hogy szennyeződés jusson a hengerekbe
- Csatlakozók és hosszabbítók



DCR.ICA **30.701 Ft** ⁺ÁFA

TÚLFESZÜLTÉG-HATÁROLÓK

- Megvédi az elektronika tápellátó áramkörét még akkor is, ha a jármű akkumulátora kisül
- 2 visszajelző az akkumulátor helyes bekötéséhez
- Áramerősség-korlátozás 5 amperre: fenntartja az egyenletes tápellátást még rendellenes fogyasztás esetén is
- Automata áramköri megszakító rövidzárlat esetére
- Kábelhossz: 500 mm
- Méretek: 100 x 20 x 45 mm



DX.8-12A **15.740 Ft** ⁺ÁFA

DX.8-24A **13.378 Ft** ⁺ÁFA

AKKUMULÁTOR-TÖLTŐK

- Kompakt automatikus töltők, nagy frekvenciájú, kompatibilis a zselés, VRA, AGM stb. akkumulátorokkal

Feszültségugrás-mentes technológia

- Teljes körűen védi a jármű akkumulátorát és elektronikáját a polaritás felcserélése esetén

- A töltéshez nem kell az akkumulátort lekötni a járműről

Beépített teszter

- Megakadályozza a szükségtelen töltést: gyors akkumulátorteszt a töltés előtt; tesztelés a töltés végén

Regeneráció

- Nem áll fenn a szulfátosodás veszélye: egy regenerációs ciklust végez a töltés legelején

	BC124A	BC128A	BC2430A
Akkumulátor-feszültség	12 V	12 V	12 V és 24 V
Tartomány	3 – 80 Ah	20 – 160 Ah	90 – 600 Ah
Teljesítmény	60 W	120 W	450 W
A hagyományos töltővel egyenértékű	10 A	16 A	50 A
A termék előnyei	Ultrakompakt: használható akkumulátorok töltésére a szalonban vagy a műhelyben	Kompakt: tökéletes diagnosztikai műhelyek számára a jármű elektronikájának működtetésére	12 V/24 V automatikus kiválasztása
Javaslatok	Robogók, motorkerékpárok, autók	Személyautók, 12 voltos haszongépjárművek, motorkerékpárok	Autók, teherautók, hajtógépek, mezőgazdasági gépek



FIGYELEM!
VÁSÁROLJON „ÚJ GENERÁCIÓS” TÖLTŐT
 A hagyományos töltők nem használhatók a 2002. óta gyártott zselés, VRA és AGM akkumulátorokhoz. Túlmelegedhetnek, és tűzveszélyessé is válhatnak.



BC124A **32.276 Ft** ⁺AFA



BC128A **48.024 Ft** ⁺AFA



BC2430A **127.551 Ft** ⁺AFA



XL OLAJSZŰRŐ KULCS

KG 1,500 kg

- Kovácsolt fogó
- Nylás: 95 – 178 mm átmérő
- Gyors és precíz beállítás a 8 állású fogasléccel
- Visszahúzó rugó
- Háromszög alakú fogak a szűrők stabil befogásához
- Elsősorban ipari gépekhez, buszokhoz, hajókhoz (szárító szűrő, olajsűrő, dugók) készült
- Hossz: 500 mm

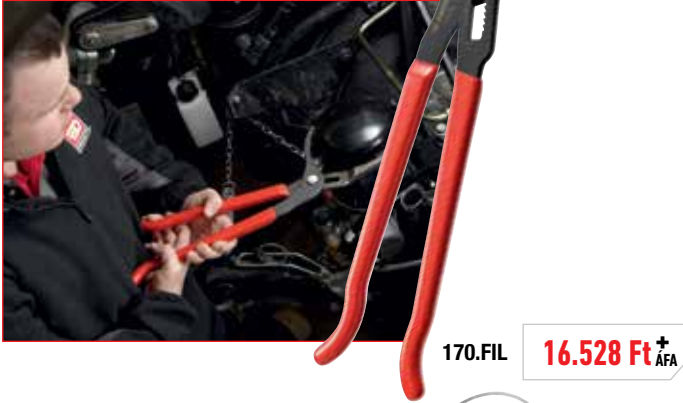

170.FIL **16.528 Ft** ⁺ AFA

OLAJLEERESZTŐ KÉSZLET

- Olajgyűjtő az olaj leeresztéséhez
- Emelőn vagy aknában való használatra
- Tartály kapacitása: 80 l
- 114 és 168 cm közt állítható magasság
- Széles acél gyűjtőtálca: Ø 530 mm
- Fröccsenésgátló rács
- 4 görgő
- Tartályleeresztés sűrített levegővel, biztonsági szeleppel
- Leeresztődugó karbantartási céllal



OD.80G **90.543 Ft** ⁺ AFA

AUTOMATA OLAJSZŰRŐ KULCS AUTÓKHOZ

- Racsní: gyors munka, még nehezen hozzáférhető helyeken is
- Optimalizált automatikus feszülés
- Időtakarékos
- Ø 66 – 105 mm szűrőkhöz

Automata
Átmérő: 66 – 105 mm



U.48 **18.890 Ft** ⁺ AFA

KG 0,285 kg

AUTOMATA OLAJSZŰRŐ KULCS TEHERAUTÓKHOZ

- Az olaj gyors eltávolítása: olajsűrő, hidraulika szűrő, pneumatika szűrő
- Univerzális
- Ø 106 – 150 mm szűrőkhöz
- Nehezen hozzáférhető helyeken is használható

Automata
Átmérő: 106 – 150 mm



U.48PL **20.465 Ft** ⁺ AFA

KG 0,335 kg



2 DARABOS SAPKA KULCS SZGK-HOZ / KIS TKG-HOZ

- Önszorító kulcs:
 - automatikusan igazodik a szűrő méretéhez
- Méretek:
 - C.48-1 Ø 60 – 80 mm szűrőkhöz
 - C.48-2 Ø 80 – 100 mm szűrőkhöz



Többféle átmérőhöz!

C.48-J2 **28.339 Ft** ⁺ AFA

SAPKA KULCS NEHÉZGÉPJÁRMŰVEKHEZ

- Ø 100 – 120 mm szűrőkhöz
- Egyszerű beállítás egy kézzel – a másik kéz szabad, tarthatja vele a lámpát vagy másik szerszámot
- Önszorító kulcs: automatikusan igazodik a szűrő méretéhez
- A nagy szorítóerő miatt csak fém szűrőkhöz használható



C.48-3 **15.740 Ft** ⁺ AFA



2 DARABOS OLAJSZŰRŐ SAPKA KULCS KÉSZLET

- Toyota és Lexus modellekhez, felgyorsítja az olajcserét
- 2 méret, minden papír szűrővel ellátott motorhoz
- Szükséges a 2.0 és 2.2 D4D motorokhoz
- Racsnis hajtás 1/2"-os négylapú csatlakozóval, vagy 28 mm-es kulccsal és 28 mm-es hatlapú csatlakozóval
- Kovácsolt: tartósabb
- DEP. T1: a 4 hengeres, 1,8 – 2,0 literes motorokhoz
- DEP. T2: 4, 6 és 8 hengeres D4D dízelmotorokhoz
- DEP. T-J2PB: 2 darabos kulcskészlet



DEP.T-J2PB **11.016 Ft⁺ ÁFA**

ÖNSZORÍTÓ OLAJSZŰRŐ KULCS kg 0,345 kg

- Kulcs sima, rozsdamentes acél pánntal, nagy igénybevételhez
- Rugós pófák
- Kompozit műanyagból készült, üvegszálal erősítésű markolat – speciális menetes állítócsavar
- Méretek: 290 x 45 x 45 mm
- Racsnis
- Markolat hossza: 175 mm
- Ø 66 – 106 mm szűrőkhöz



U.46ACL **15.740 Ft⁺ ÁFA**

CSUKLÓS KULCS LEERESZTŐDUGÓHOZ

kg 0,440 kg

- 3/8"-os négyszög csatlakozás
- Hossz: 280 mm
- Nagyobb biztonság, nagyobb tisztaság, védőtálca: - kezei nem érintkeznek a kőolajszármazékokkal
- Kiküszöböli az égési sérülések veszélyét



D.48 **17.593 Ft⁺ ÁFA**

ÖNSZORÍTÓ OLAJSZŰRŐ KULCS kg 0,750 kg

- Tartomány: Ø 65 – 128 mm
- 3/8"-os négyszög csatlakozás



D.151A **13.378 Ft⁺ ÁFA**

ÖNSZORÍTÓ OLAJSZŰRŐ KULCS TEHERAUTÓKHOZ kg 1,345 kg

- 1/2"-os négyszög csatlakozás Ø 95 – 165 mm



D.151PL **18.102 Ft⁺ ÁFA**

UNIVERZÁLIS TÖLCSÉR kg 0,242 kg

- A fogó helyén tartja az olajleeresztő-dugót
- Ellenáll a szénhidrogéneknek
- Motorolaj, hűtőfolyadék stb. biztonságos leeresztéséhez
- Magasság: 275 mm
- Fogó min. átmérő: 34 mm
- Fogó max. átmérő: 60 mm



DM.UOF **9.441 Ft⁺ ÁFA**

HŰTŐKÖR-TESZTER 14 ADAPTERREL

- Kézi szivattyú: 0 – 2,5 bar
- 14 részes dugó készlet
- Az alábbi gyártmányú járművekhez: RENAULT, PEUGEOT, CITROEN, FIAT, ALFA, LANCIA, MINI, VOLVO, NISSAN, TOYOTA, MITSUBISHI, SUZUKI, OPEL, SAAB, FORD, MAZDA, MERCEDES, VOLKSWAGEN, SEAT, SKODA, AUDI, PORSCHE, BMW, CHEVROLET EUROPE, SMART
- Műanyag tartódoboz
- Kezelési útmutató mellékelve



920B **97.630 Ft⁺ ÁFA**

HIDRAULIKUS GÖMBCSUKLÓ LEHÚZÓ kg 6,800 kg

- Példák a használatra: Volvo, RVI, Scania, Mercedes
- Kapacitás: 36 mm-es átmérő; használható teherautók és buszok gömbcsuklóihoz
- Emelőteljesítmény: 8 t
- Méretek: 100 x 480 x 400 mm



U.18H36 **81.882 Ft⁺ ÁFA**

PNEUMATIKUS MUNKAHENGERT-VISSZANYOMÓ SZERSZÁM

- Pneumatikus szerszám a munkahenger visszanyomásához és forgatásához
- Használható az óramutató járásával egyező vagy azzal ellentétes irányban mozgó munkahengerekhez
- Max. nyomás: 6,2 bar; 1/4 NPT; Ø 10 mm 3/8"
- A készlet tartalma:
 - 1 pneumatikus szerszám (DF.17)
 - 9 tányér: DF.6-2A, DF.6-3A, DF.6-4A, DF.6-5, DF.6-8, DF.6-9, DF.6-14, DF.6-15, DF.6-16



DF.17-100A **40.150 Ft⁺ ÁFA**

ÚJ

PNEUMATIKUS MUNKAHENGERT- VISSZANYOMÓ SZERSZÁM TÖBB MÉRETŰ TÁNYÉRRAL

11,000 kg

Tartalma:

- DF 17 pneumatikus szerszám
- DF.6-2P és DF.6-3P több méretű tányér
- DF.6-5
- DF.6-8
- DF.6-9
- DF.6-14
- DF.6-15
- DF.6-16

A legtöbb európai gyártmány javításához

Műanyag dobozban
szállítva, kezelési
útmutató mellékelve

További információ:
www.facom.com



DF.17-P **69.283 Ft⁺** AFA



FÉKNYEREG DUGATTYÚ-VISSZANYOMÓ

- A két vagy négy dugattyút tökéletesen egyszerre, párhuzamosan tolja vissza
- A nyomóerő 215 kg egy kézzel (2200 N)
- A markolat használható visszanyomásra és a nyomás leeresztésére
- Forgatható fej: könnyű munka jobb vagy bal oldalon
- Audi/Mercedes/BMW/Renault (pl. Megane RS)/Citroën (pl. DS3 Racing) specifikáció

Sportautókhoz



DF.23 **38.575 Ft⁺** AFA

PEREMEZŐ

- Kifejezetten gépjárművek csőcsatlakozásainak (4,75 mm átm.) kialakításához a fékrendszeren
- Egyszerűen alakíthatóak ki SAE vagy DIN csatlakozások a 3 t teljesítményű hidraulikával
- Kompakt méretének köszönhetően a járművön is végezhet munkát
- Vezetéktátmérő: 4,75 mm
- Méretek: 212 x 200 x 75 mm

1,1 kg



DF.475A **74.795 Ft⁺** AFA

NÓNIUSZOS TOLÓMÉRŐ FÉKTÁRCSÁHOZ

- Nóniuszos tolómérő a féktárcsák vastagságának ellenőrzéséhez
- Pontos, hibamentes érték
- A mérés a kerék leszerelése nélkül elvégezhető (ha nincsen védő karosszéria elem)
- Gyorsan prezentálható az ügyfélnek, hogy szükség van-e a féktárcsa cseréjére
- 0 – 50 mm kapacitás, a személyautók és kis TGK-k féktárcsáinak külső vastagságmérése
- Pofa hossza: 50 mm
- 0,1 mm-es léptékű skála
- Mechanikus memória
- Szövet táskában, sorozatszámmal a nyomon követhetőséghez az ISO tanúsítvánnyal rendelkező műhelyek számára

0,250 kg



DF.18-01 **25.189 Ft⁺** AFA

ÚJ

LENGŐKARLEHÚZÓ SZERSZÁM

11,000 kg

- Egyszerűen használható – csak egy kezelő szükséges
- Gyors – akár 50%-os időmegtakarítás a piacon kapható szerszámokhoz képest, mivel ütvecsavarozóval használható (max. nyomaték 50 Nm)
- 3 szélességi változat
- Nem tesz kárt a jármű felfüggesztésében – csúszó blokkok
- Használható a legtöbb személyautóhoz és könnyű tehergépjárműhöz

Tartalma:

- 1 kar + 2 párna az alváz megtámasztásához
- 2 heveder
- 2 feszítőcsavar

- Hatékony
- Egyszerű használat
- Biztonságos

DLS.42 **146.449 Ft⁺** AFA

KORMÁNYMŰ GÖMBCSUKLÓ SZÉTVALASZTÓ

1,750 kg

- Kormánymű gömbcsuklók szét- és összeszereléséhez
- Ø kapacitás: 35 – 45 mm
- 27 mm-es csókulccsal, csavarkulccsal vagy 1/2"-es négylapú csatlakozóval hajtható
- Hossz: 402 mm
- Fej átmérője: 89 mm



U.7-3545 **28.339 Ft⁺** AFA

3 DARABOS FESZÍTŐVAS KÉSZLET

0,193 kg

- Merev él nagy hajlítószilárdsággal
- A készlet tartalma: D.3-7 – D.3-12 – D.3-18
- Műanyag betétben szállítva
- Méretek (h x sz x m): 670 x 145 x 40 mm

Felfüggesztés, váltómű, karosszéria stb.



D.3J3 **20.465 Ft⁺** AFA

KERÉKSZERELŐ FESZÍTŐVAS

- Dupla „T” kiképzés a nagyobb erő érdekében
- Felület: cink és króm bevonat



D.3-300 **3.929 Ft⁺** AFA

D.3-500 **6.291 Ft⁺** AFA

D.3-400 **4.717 Ft⁺** AFA

D.3-600 **9.441 Ft⁺** AFA

GURULÓS ALÁFEKVŐ

- Nagy sűrűségű habbal párnázott vinyl fejtámla, mely ellenáll az autóiparban használt folyadékoknak
- Két ovális keresztmetszetű csőből álló váz: nincsenek kiálló sarkok, ami növeli a kényelmet, stabilabb rögzítésű görgők
- Maximális magasság: 100 mm
- Váz max. teherbírása: 150 kg
- 6 kerék
- Méretek (H x Sz): 1010 x 630 mm



DTS.2B
Kiegészítő szerszámtálca.
Állítható fejtámla.



DTS.1B **29.126 Ft⁺** AFA

DTS.2B **42.512 Ft⁺** AFA

GUMIABRONCS-FÚJÓ PISZTOLY

- Kompatibilis az NF R 63-302 szabvánnyal
- Tartomány: 0 – 12 bar
- Gumi készülékhez, ütécscillapítás
- Méretek: 250 x 120 x 80 mm



U.179 **37.000 Ft** ⁺AFA

5 DARABOS CSAVARKULCS KÉSZLET ÖVFESZÍTŐKHOZ

KG 1,350 kg

- Egyszerű feszítő/lazító rendszer a markolatba építve
- 445 mm-es nyéllel és 5 csillagkulccsal: 13 – 15 – 16 – 17 – 19 mm



DT.TW **31.488 Ft** ⁺AFA

ÁLLÍTHATÓ ÉKSZÍJTÁRCSA LEHÚZÓ

KG 1,120 kg

- Sérülés nélkül lehúzható a többhornyos főtengeley ékszíjtárcsa
- Rögzíthető, állítható karok a különböző méretű ékszíjtárcsákhoz
- Kompakt kialakítás a helyben végzett munkához
- Tárcsa kapacitás: 45 – 175 mm
- Lépésköz: 3,56 mm

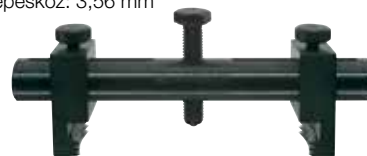

DM.50 **25.976 Ft** ⁺AFA

ELEKTRODA ELTÁVOLÍTÓ KÉSZLET

- 8, 9 és 10 mm-es izzítógyertyákhoz
- Az alábbi autómárkákhoz szükséges: Renault, Peugeot, Citroen, Fiat, Volkswagen
- Műanyag tokban, habszivacs tálcán szállítva, kézikönyvvel



DCR.HR-EU **122.827 Ft** ⁺AFA

DENSO INJEKTOR LEHÚZÓ KÉSZLET

KG 4,720 kg

- Common Rail dízelmotorokhoz
- Az alábbi autómárkákhoz: Opel, Vauxhall, Renault, Nissan, Mazda, Toyota, Lexus
- Műanyag tokban, habszivacs tálcán szállítva, kézikönyvvel
- Méretek: 390 x 300 x 105 mm



DCR.IP-DA **155.110 Ft** ⁺AFA

KERESZTKULCS KERÉKCSAVAROKHOZ

- A személyautók, könnyű és nehéz tehergépkocsik kerékanyáinak eltávolításához
- Cserélhető csavarhajtó fejek négylapú csatlakozóval
- Méretek: 17 – 19 – 21 mm és 1/2"-os négylapú csatlakozóvég



77A.T02 **14.165 Ft** ⁺AFA

GÖMBCSUKLÓ LEHÚZÓ

- Kormányművek és felfüggesztések gömbcsuklóinak szétszereléséhez
- 2 darabos biztonsági csap készlet mellékelve
- Átmérő: 22 mm



U.16B **13.378 Ft** ⁺AFA

MOTORTARTÓ

- 500 kg teherbírás
- A hurkok közti távolság 60 – 160 mm
- Lánckészlettel és csatlakozókkal



DM.ES **49.598 Ft** ⁺AFA

FÉKFOLYADÉK TESZTER

- Fékfolyadékok teszteléséhez (DOT3, DOT4, DOT 5.1)
- A fékfolyadék forráspontjának mérése
- Automata teszt, időtartam: 1 perc
- LCD kijelző
- Váltó kapcsoló (°C/°F)
- Pontosság: 3%
- Tápellátás: 12 V (jármű akkumulátor)
- Műanyag tokban szállítva
- Méretek: 350 x 285 x 80 mm



DF.16 **111.803 Ft** ⁺AFA

2 DARABOS CSAPÁGYFUTÓGYŰRŰ ÉS TÖMÍTÉSBNYOMÓ KÉSZLET

- Állítható pofák
- A legtöbb járműhöz használható, motorkerékpárokhoz is
- Nem tesz kárt a tömitésekben, csapágyakban stb.

Készlet tartalma:

- 217.50, tartomány: 9,5 – 50 mm
- 217.90, tartomány: 18 – 90 mm



217.J2 **68.496 Ft** ⁺AFA

217.50 **31.488 Ft** ⁺AFA

217.90 **37.000 Ft** ⁺AFA

ÚJRATÖLTHETŐ AEROSZOLOS PALACK ^{KG} 0,186 kg

- Példák a használatra:
 - Mosószeres tisztítás
 - Portalanítás sűrített levegővel
 - Zsirtalanítás
 - Kioldás speciális folyadékkal
- Alkalmazási terület: autóipar, ipari karbantartás, motorkerékpárok, kerékpárok, hajók, barkácsolás stb.
- Max. nyomás: 5 bar
- Folyadék kapacitás: 50 – 350 cm³
- Hossz: 280 mm
- Átmérő: 65 mm
- Tartalom: 650 ml



DM.SPRAY **18.102 Ft** ⁺AFA

VÁKUUMOS HŰTŐKÖR-FELTÖLTŐ KÉSZLET ^{KG} 1,960 kg

- A hűtőkör teljes feltöltéséhez, a légtelenítő csavart nélküli modellekhez is
- Műanyag dobozban szállítva (5 palackadaptert tartalmaz)



935A **31.488 Ft** ⁺AFA

RACSNIS CSŐVÁGÓ

- Precíz vágási vonal a racsnis rendszernek köszönhetően
- Terheléscsökkentés a penge csavaros mozgásának köszönhetően
- Nem áll fenn a szikraképződés vagy a sérülés veszélye a jármű alvázán
- Ø 31 és 65 mm közötti, legfeljebb 3 mm falvastagságú csövek vágására
- Tartalék DE.8-1 vágótárcsa



DE.8 **37.787 Ft** ⁺AFA



3/8"-OS CSUKLÓS CSŐKULCS GYÚJTÓGYERTYÁHOZ

- Gyertyafó rendszer
- Króm, fényezett felület
- Univerzális csukló dörzsrugókkal a csőkulcs megfelelő helyzetének eléréséhez



B.10R8D
(8 mm) **9.441 Ft** ⁺ ÁFA

B.10R9D
(9 mm) **9.441 Ft** ⁺ ÁFA

B.10R10D
(10 mm) **7.866 Ft** ⁺ ÁFA

GÉPI DUGÓKULCS MERCEDES-BENZ KERÉKANYÁKHOZ

kg 0,172 kg

- 1/2"-os négyszög csatlakozás
- Teflon hüvely védi az alumínium ötvözet keréktárcsákat



NS.MB **3.929 Ft** ⁺ ÁFA

TÁROLÓÁLLVÁNY KAROSSZÉRIA ALKATRÉSZEKHEZ

kg 41,000 kg

- Maximális teherbírás 150 kg
- Méretek: 90 x 60 x 190 cm
- Motorháztetők, ajtók és kipufogórendszerek tárolására
- Csúszásgátló ütközőket, stabilizáló lábakat tartalmaz
- 4 elfordítható kerék



CR.S1 **125.189 Ft** ⁺ ÁFA

TÁROLÓÁLLVÁNY MECHANIKUS ALKATRÉSZEKHEZ

kg 40,000 kg

- Eltávolított alkatrészek tárolása 4 szinten az egyszerű azonosításhoz, a helyes összeszerelési sorrendhez
- 4 elfordítható görgő a jármű körüli mozgathoz
- 2 folyadéktartó edény (víz, olaj) a tiszta műhelyhez
- 2 műanyag doboz a rögzítőelemek számára



CR.S11 **143.299 Ft** ⁺ ÁFA

3/8"-OS 12 LAPÚ DUGÓKULCS KÉSZLET 14 MM-ES GYÚJTÓGYERTYÁKHOZ

- Vékony falú csókulcsok a 14 mm-es gyújtógyertyákhoz
- Gyújtógyertya befogóval szerelve
- Új RENAULT és PEUGEOT motorokhoz
- Csatlakozó: 3/8"

Cikksz.	Hossz (mm)	KG
B.J14BH1	90	0,245
B.J14BH2	250	0,900



B.J14BH1 **4.244 Ft** ⁺AFA

B.J14BH2 **4.638 Ft** ⁺AFA

3/8"-OS 6 LAPÚ DUGÓKULCS KÉSZLET GYÚJTÓGYERTYÁKHOZ

- Gyújtógyertya befogóval szerelve

Cikksz.	Átmérő (mm)	Hossz (mm)	KG
B.J16A1	16	90	0,130
B.J16A2	16	250	0,350
B.J18A1	18	90	0,190
B.J21A1	20,8	90	0,200



B.J16A1 **4.638 Ft** ⁺AFA

B.J16A2 **6.291 Ft** ⁺AFA

B.J18A1 **3.929 Ft** ⁺AFA

B.J21A1 **3.929 Ft** ⁺AFA

VEZETÉK NÉLKÜLI FŰZŐGÉP MŰANYAGOKHOZ

KG 1,250 kg

- A műanyag karosszériaelemek javításához
- Két hőmérsékleti fokozat
- LED világítás
- Üzemidő: kb. 50 fűzés
- Többféle fűzőszáלבól álló készlet mellékelve
- Fűző méretei: 355 x 250 x 90 mm



CR.PSC **73.220 Ft** ⁺AFA

6 DARABOS TAPADÓKORONG KÉSZLET ^{KG} 0,470 kg

- Tartja a ragasztott alkatrészeket szárításkor
- Számátalan használati lehetőség a karosszéria elemein
- Dekorációs csíkok a szélvédőn – emblémák, feliratok stb. – belső tükrök stb.
- A tapadókorongok optimálisan megtapadnak a fényezett felületen vagy az üvegen

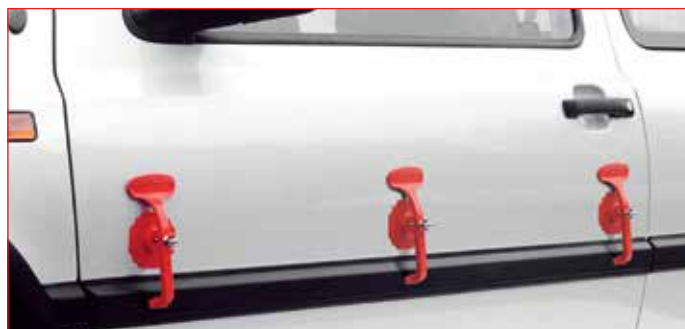

DCR.20J6 **18.102 Ft** ⁺AFA

KÉSZLET A HORPADÁSOK FÉNYEZÉS NÉLKÜL, RAGASZTÓKORONGOKKAL TÖRTÉNŐ JAVÍTÁSÁHOZ

- Speciális karosszéria ragasztó, ami alkoholos dörzsöléssel eltávolítható – egyszerű használat
- CR.GPSH állítható kihúzó és 10 hegy
- CR.GPP csavaros kihúzó és 10 hegy
- CR. PRK-3 3 darabos műanyag horpadásetávolító toll készlet
- CR.GLUE: Egy doboz (1 kg) horpadásetávolító ragasztó a FACOM 900A forró ragasztópisztolyhoz
- Tároló doboz (BP.C19N)



CR.GP-KIT **62.197 Ft** ⁺AFA

ÁLLÍTHATÓ VÁKUUMOS LEHÚZÓ KÉZI SZIVATTYÚVAL

KG 4,600 kg

- Horpadások nagy felületen történő kihúzásához ajtópaneelen és kisbuszokon
- A vákuumot kézi szivattyú képezi
- 3 szívókorong (Ø 80, 105 és 126 mm) mellékelve
- Méretek: 750 x 165 x 100 mm
- Műanyag dobozban szállítva



CR.SSH **53.535 Ft** ⁺AFA

ÁLLÍTHATÓ KIHÚZÓ HORPADÁSOK FÉNYEZÉS NÉLKÜLI ELTÁVOLÍTÁSÁHOZ

KG 0,890 kg

- 10 darabos CR.GP-1 hegy készlet mellékelve
- Méretek: 370 x 33 x 33 mm
- Javasolt a FACOM CR.GLUE ragasztó használata



CR.GPSH

24.402 Ft⁺_{AFA}



KÉZI KIHÚZÓ HORPADÁSOK FÉNYEZÉS NÉLKÜLI ELTÁVOLÍTÁSÁHOZ

KG 0,310 kg

- 35 x 82 mm-es párnák elasztomer karosszéria védővel
- 10 darabos CR.GP-1 hegy készlet mellékelve
- Méretek: 127 x 110 x 83 mm
- Javasolt a FACOM CR.GLUE ragasztó használata



CR.GPP

22.827 Ft⁺_{AFA}

ÁLLÍTHATÓ VÁKUUMOS LEHÚZÓ VENTURI SZIVATTYÚVAL

KG 4,200 kg

- Horpadások nagy felületen történő kihúzásához ajtópaneleken és kisbuszokon
- A vákuumot Venturi cső képzí sűrített levegő segítségével
- 3 szívókorong (Ø 80, 105 és 126 mm) mellékelve
- Méretek: 610 x 310 x 100 mm
- Műanyag dobozban szállítva



CR.ASH

47.236 Ft⁺_{AFA}

SZERSZÁMKÉSZLET HORPADÁSOK FÉNYEZÉS NÉLKÜLI ELTÁVOLÍTÁSÁHOZ

KG 8,600 kg

- Rövid rudak
- Hosszú rudak
- Flexibilis párnák
- Kompozit rúdhegyek
- 3 darabos kompozit horpadáseltávolító toll készlet
- Kampók
- Hordtáska
- Méretek: 960 x 115 x 160 mm



CR.PRK

98.417 Ft⁺_{AFA}

FŰZŐ SZERSZÁM MŰANYAGOKHOZ

KG 1,960 kg

- Fűző szerszám műanyagokhoz: a műanyag karosszériaelemek javításához
- Gyors felfűtés és programozható hőmérséklet
- Tápellátás: 220-240 V 50 Hz
- Többféle fűzőszázból álló készlet mellékelve
- Méretek: 310 x 220 x 95 mm



CR.PS

51.173 Ft⁺_{AFA}

3 DARABOS KOMPOZIT HORPADÁSELTÁVOLÍTÓ TOLL KÉSZLET

KG 0,078 kg

- Horpadások fényezés nélküli eltávolításához
- Tollak: Ø 15 mm x 101 mm hosszú
- Kerek végű toll
- Hegyes végű toll
- Kerek végű toll lapos felülettel



CR.PRK-3

4.717 Ft⁺_{AFA}

RAGASZTÓRUDAK

KG 0,500 kg

- Termoplasztikus polimer ragasztó
- Ragasztópisztolyokhoz, pl. FACOM 900A vagy hasonló
- Rudak: Ø 11 mm x 198 mm hosszú
- Alkalmos a karosszéria horpadásainak javításához
- Alkoholos dörzsöléssel eltávolítható
- 1 kg-os dobozokba csomagolva



CR.GLUE

9.441 Ft⁺_{AFA}

6 DARABOS SZORÍTÓFOGÓ KÉSZLET KAROSSZÉRIAMUNKÁKHOZ

- Karosszéria szorítófogók karosszéria elemek férceléséhez és hegesztéséhez

Tartalma:

- 518A.1: Extraszéles pofájú fogó
- 518A.2: Hegesztő fogó
- 518A.3: Széles pofájú fogó
- 518A.4: Kompakt hegesztő fogó
- 518A.5: Kompakt fogó
- 518A.6: 90°-ban hajlított pofájú fogó



518A.1 **10.228 Ft⁺** AFA

518A.2 **10.228 Ft⁺** AFA

518A.3 **10.228 Ft⁺** AFA

518A.J6 **58.260 Ft⁺** AFA

518A.4 **10.228 Ft⁺** AFA

518A.5 **10.228 Ft⁺** AFA

518A.6 **10.228 Ft⁺** AFA

PNEUMATIKUS TÖMLŐ DOB

📦 7,800 kg

- Hossz: 15 m
- 15bar nyomásnak ellenáll
- Minden nagy levegőfogyasztású szerszámhoz
- 10 mm belső átmérő
- Fém visszahúzó rugó
- Poliuretán tömlő
- 3/8" NPT kiemlő



N.709 **70.0741 Ft⁺** AFA

SZERSZÁMOK MŰANYAG ALKATRÉSZEK ELTÁVOLÍTÁSÁHOZ

📦 0,275 kg

- Műanyag alkatrészek eltávolításához vagy lepattintásához (műszerfal, ajtó, külső díszlécek, seeger-gyűrűk stb.)
- 5 darabos készlet különféle célokra
- Fóliacsomagolásban



CR.D5 **6.291 Ft⁺** AFA

4 DARABOS MŰANYAG VÉSŐ KÉSZLET

📦 0,525 kg

- Öntapadós súlyok eltávolításához könnyűfém keréktárcsákról, szilikon, rugalmas tömítőanyagok stb. eltávolítása
- Nem sérti fel a műanyag vagy lakkozott alkatrészeket, díszléceket, kerámiát stb.
- 4 szélesség: 19 – 22 – 25 – 38 mm
- Kalapáccsal használható, reszelővel élezhető
- Fóliacsomagolásban



CR.D4 **7.866 Ft⁺** AFA

KOMPOZIT VÉSŐ

📦 0,164 kg

- Vezérműhajtókerék-házak, szelephimbafedelekek, forgattyúházak szétválasztásához, a motor és a váltómű alkatrészeihez
- Nem sérti fel az alkatrészek felületét
- Tartalom:
 - Rövid egyenes véső
 - Hosszú egyenes véső
 - Rövid kerekített véső
 - Hosszú kerekített véső



DM.PS4 **4.717 Ft⁺** AFA

ÚJ

ALUMÍNIUM MŰHELYLÉPCSŐ

- Összehajtható
- Könnyű, egyszerűen szállítható és tárolható
- Teherbírás: 150 kg
- Méretek: 380 x 1250 x 493 mm

Biztonságos:

- Csúszásgátló felület
- Csúszásgátló talpak
- Rögzítőrendszer



CR.S20

33.063 Ft⁺_{AFA}

SZÉLVÉDŐCSERÉLŐ KÉSZLET

KG 3,300 kg

Tartalma:

- D.28A1: Szívókorongok (2 x)
- D.28A2: Racsnis heveder
- D.28-3: Eltávolító szerszám
- D.28-4: Markolat
- D.28-5: Fonott drót a szélvédőkhöz (18 m)



D.28B 30.701 Ft⁺_{AFA}

DIGITÁLIS HŐLÉGFÚVÓ PISZTOLY

KG 0,980 kg

- Ki/Be kapcsoló, egyszerű használat két üzemmóddal:
 - 1. üzemmód: 250 l/perc – (50° – 400°)
 - 2. üzemmód: 500 l/perc – (50° – 600°)
- Tartós és erős 2000 wattos motor
- Kiválóan szabályozható hőmérséklet a színes LCD kijelző segítségével
- Kompakt és könnyű szerszám pisztolymarkolattal az egyszerű használathoz
- Túlmelegedés elleni védelem: A fűtőelem azonnal kikapcsol néhány másodpercre, ha túlmelegedi, majd a készülék folytatja a levegő szállítását
- Vezetékes szerszám európai 220-240 V / 50 Hz típusú csatlakozóval
- Használatra kész: Elosztófej és visszatérő mellékelve a szerszámhoz
- Méretek (H x Sz x M): 250 x 72 x 210

- E.2002B1: Elosztófej, mér. (H x M x Átm): 75 x 75 x 33,7 mm
- E.2002B2: Keresztáramú fej, mér. (H x M x Átm): 75 x 80 x 33,7 mm
- E.2002B3: Visszatérő, mér. (H x M x Átm): 33 x 60 x 33,7 mm
- E.2002B4: Szűkítő, mér. (H x M x Átm): 20 x 52 x 33,7 mm

TÖBBFUNKCIÓS CSISZOLÓ

KG 3,810 kg

- Fordulatszám: 3500 1/perc
- Zajszint: 81 dB
- Ládában szállítva az alábbi tartozékokkal:
 - V.500FWBF11: vékony kefe (11 mm)
 - V.500FWBF22: vékony kefe (22 mm)
 - V.500FWBC11: durva kefe (11 mm)
 - V.500FWBC22: durva kefe (22 mm)
 - V.500FRE: puha gumikefe
 - V.500FWBPRE: kemény gumikefe
 - V.500FA11/V.500FA22: adapter 11/22 mm-es tartozékokhoz



V.500F 128.339 Ft⁺_{AFA}



E.2015 37.787 Ft⁺_{AFA}

4 T HIDRAULIKUS NYOMATÓ KÉSZLET 21,400 kg

- Tartalma:
 - Kézi szivattyú (270 cm³)
 - Hidraulikus nyomató (122 mm munkahossz)
 - Hidraulikus feszítő fogó
 - 5 toldó elem (115 – 534 mm)
 - 7 tartozék: lapos aljzat, támasztó lábak, fejek (V, négyszög, gumi)
- Gyorscsatlakozók
- Üzemi nyomás: 700 bar
- Tartódobozban szállítva
- CE



CR.4T **85.819 Ft⁺** 

10 T HIDRAULIKUS NYOMATÓ KÉSZLET 37,100 kg

- Tartalma:
 - Kézi szivattyú (600 cm³)
 - Hidraulikus nyomató (154 mm munkahossz)
 - Hidraulikus feszítő fogó
 - 4 toldó elem (127 – 711 mm)
 - 7 tartozék: lapos aljzat, támasztó lábak, fejek (V, négyszög, gumi)
- Gyorscsatlakozók
- Üzemi nyomás: 700 bar
- Tartódobozban szállítva
- CE



CR.10T **134.638 Ft⁺** 

NYOMÓ-/VÁKUUMSZIVATTYÚ

- Kézi nyomás/vákuum szivattyú
- Nyomással működő berendezések, például EGR szelepek, turbó megkerülőszelepek, töltőnyomás-mérés, nyomásérzékelők stb. tesztelésére
- Kis hidraulikus körök, üzemanyag-ellátó rendszer légtelenítése
- Vákuum: 0 – 1 bar
- Nyomás: 0 – 1,5 bar
- Flexibilis tömlő: 800 mm



DA.160 **51.961 Ft⁺** 

REFRAKTOMÉTER

- Négy mérési skála:
 - AdBlue
 - Hűtőfolyadék
 - Akkumulátorsav
 - Mosófolyadék
- Euro6 dízelmotorokhoz használható
- Méri a használt AdBlue karbamidtartalmát
- Helyes, megbízható, precíz információ



780B **30.701 Ft⁺** 

RUGALMAS BILINCS FOGÓ

- Önszorító rugalmas bilincsekhez, átmérő: 18 – 54 mm  0,500 kg
- Egykezes használat
- Teljes hossz: 780 mm

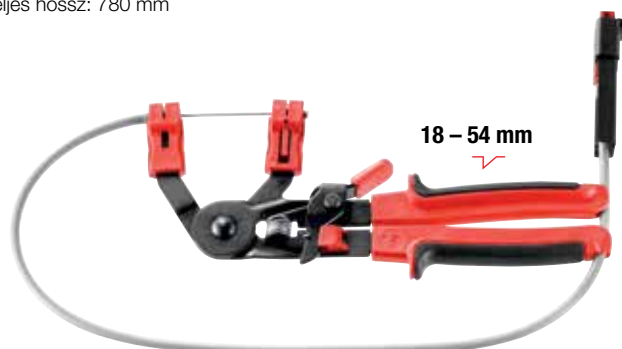

DM.MUB-A **22.827 Ft⁺** 

GÖMBCSUKLÓ LEHÚZÓ

- Mechanikus csavaros modell
- Átmérő: 36 mm
- Méretek: 210 x 180 x 80 mm



U.18-36 **40.150 Ft⁺** 

ÁLLÍTHATÓ ÁTMÉRŐJŰ VEZÉRMŰ ÉS BEFECSKENDEZŐ SZIVATTYÚ ÉKSZÍJTÁRCSA LEHÚZÓ

KG 0,925 kg

- Sérülés nélkül húzza le a tárcsákat
- Állítható karok a különböző átmérőjű szíjtárcsákhoz
- Kompakt kialakítás a helyben végzett munkához
- Méretek (hossz x szélesség): 90 x 110 mm



DM.17A 18.890 Ft⁺ÁFA

ÜZEMANYAGSZINT-MÉRŐ KULCS

- Üzemanyagszint-mérő foglalat eltávolításához vagy beszereléséhez
- Kapacitás: 88 – 170 mm
- Nyitásszabályozás membránnal



DM.J 22.039 Ft⁺ÁFA

ÜZEMANYAGCSŐ-FOGÓ

KG 0,170 kg

- Benzin- és dízelmotorokhoz
- Üzemanyagcső gyorscsatlakozások leválasztására
- Hossz: 175 mm



DM.F 9.441 Ft⁺ÁFA

MENETES JAVÍTÓBETÉT KÉSZLET

KG 1,220 kg

- Rozsdamentes acél betét: M5 – M6 – M8 – M10 – M12
- Speciális csapok a menetek javításához: M5 – M6 – M8 – M10 – M12
- Speciális fúrófejek a menetek javításához: M5 – M6 – M8 – M10 – M12
- Vegyes szerszámok (rögzítőbetétek és hajtókarok) a betétekhez: M5 – M6 – M8 – M10 – M12
- Mágneses hegykihúzó a betétekhez: M5 – M6 – M8 – M10 – M12
- Méretek: 330 x 310 x 40 mm



TRK5-12PB 58.260 Ft⁺ÁFA

FOGÓ ÖNKRIMPELŐ CSATLAKOZÓKHOZ

- Fűtő-, hűtő-, üzemanyagcsövek stb. bilincseinek eltávolításához
- Megközelítés előlről vagy oldalról



DM.CP 9.441 Ft⁺ÁFA

SZERVIZKÉSZLET ELEKTROMOS PSA JÁRMŰVEKHEZ

Tartalma:

- 3/8"-os 1000 V-ig szigetelt racsni
- 3/8"-os 1000 V-ig szigetelt dugókulcsok: 10, 11, 12, 13 mm
- 3/8"-os 1000 V-ig szigetelt toldórúd
- 1000 V-ig szigetelt egy nyitott végű villáskulcs
- 1000 V-ig szigetelt félkör profilú fogó
- Peugeot iOn és Citroen C-zero típusok szervizelésére



CM.ELPSAPB 75.583 Ft⁺ÁFA

AUTOMATIKUS BILINCS FOGÓ

KG 0,193 kg

- Fogó automatikus bilincsek nyitására vagy zárására
- Bilincsek több irányból történő befogása a függőleges vagy vízszintes (bal vagy jobb) irányú munkavégzéshez



DM.CC 10.228 Ft⁺ÁFA

3 T-S TÖBBCÉLÚ KROKODIL EMELŐ

- Emelési kapacitás: 3 t
- Max. emelési magasság: 465 mm
- Minimum karosszéria alatti távolság: 133 mm
- Gyors emelő rendszer: érintésre, egyetlen mozdulattal
- Gumi támasztólap
- Védőszivaccsal ellátott cső
- Csendes poliuretán felületű kerekek
- Túlterhelés elleni biztonsági szelep
- Méretek (H x Sz x M): 690 x 337 x 163 mm
- EN1494-ASME-PASE szabvány

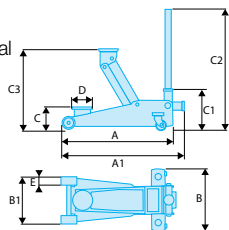

Cikksz.	A (mm)	A1 (mm)	B (mm)	B1 (mm)	C (mm)	C1 (mm)	C2 (mm)	C3 (mm)	D (mm)	E (mm)	F (mm)	Emelési kapac. [t]	kg
DL.32A	615	680	344	255	133	220	1305	465	108	48	80	3	32,500

DL.32A **55.898 Ft⁺** AFA

2 T-S TÖBBCÉLÚ KROKODIL EMELŐ

- Kiváló autószerelő műhelyek számára, valamint alacsony hasmagasságú vagy alvázvédővel felszerelt személyautókhoz
- Emelési kapacitás: 2 t
- Max. emelési magasság: 505 mm
- Minimum karosszéria alatti távolság: 75 mm
- Gyors emelő két dugattyús mechanika
- Leengedési sebesség szabályozása
- Acél/gumi védőpárnával
- Csendes poliuretán felületű kerekek
- EN1494-ASME-PASE szabvány
- Méretek (hossz x szélesség): 675 x 350 mm

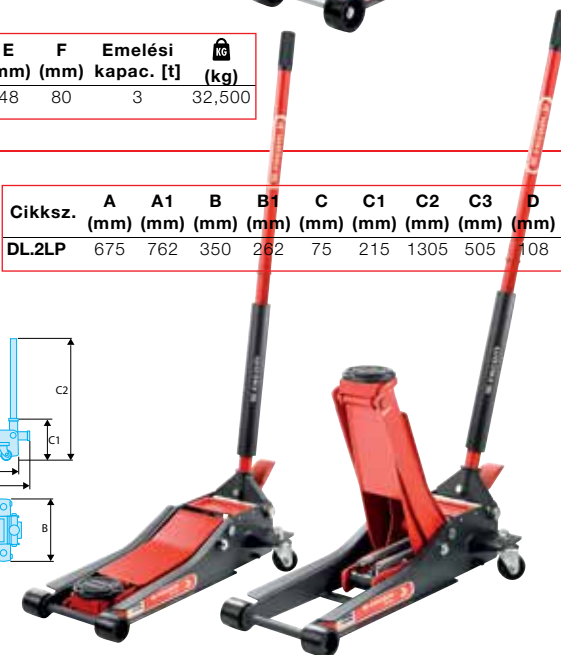
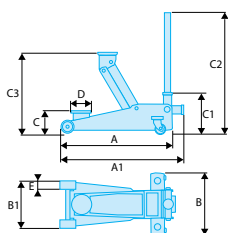

Cikksz.	A (mm)	A1 (mm)	B (mm)	B1 (mm)	C (mm)	C1 (mm)	C2 (mm)	C3 (mm)	D (mm)	E (mm)	F (mm)	Emelési kapac. [t]	kg
DL.2LP	675	762	350	262	75	215	1305	505	108	53	60	2	32,500

DL.2LP **72.433 Ft⁺** AFA

10 – 25 – 50 T-S HIDROPNEUMATIKUS EMELŐ

- Robusztus kialakítás
- Hosszú, összehajtható kar
- 2 nagy kerék a jobb manőverezhetőséghez
- 3 fokozat: 70/55/85
- Levegőnyomás-szabályozó a markolaton
- Csuklós markolat, 3 állású
- 2 adapter mellékelve az emelési magasság növeléséhez és az alváz védelméhez
- EN 1494-ASME-PAS szabvány

kg 95,000 kg

DL.1050 **456.685 Ft⁺** AFA

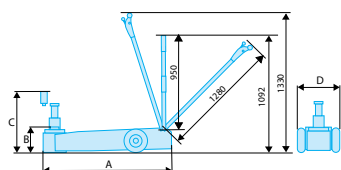

Cikksz.	A (mm)	B (mm)	C (mm)	D (mm)	Emelési kapac. [t]	Olajkapacitás [cm ³]	kg
DL.1050	538	151	296	289	15-30	1250	96



2 T-S HORDOZHATÓ KROKODIL EMELŐ

- Emelési kapacitás: 2 t
- Kompakt és könnyű emelő
- Maximális emelési magasság: 410 mm
- Minimális magasság a karosszéria alatt: 95 mm
- Maximális hasmagasság: 140 mm
- Gyors betolás pedál
- Éberségfigyelő biztonsági egység
- Leeresztési sebesség szabályozása
- Összehajtható kar, használható a hordozáshoz
- Gumi védőlap mellékelve
- Méretek (hossz x szélesség): 615 x 200 mm
- Megfelel a gépekről szóló 2006/42/EC irányelv előírásainak
- EN 1494+A1 szabvány



DL.200PORT **109.441 Ft⁺** AFA

22 T-S TENGELYBAK PÁR

KG 27,500 kg

- Teherbírás: 22 t
- Fogasléces, rögzítőcsappal
- 338 és 500 mm közt 4 lépésben állítható magasság
- A csap huzallal kapcsolódik a talpazathoz
- Tartós és robusztus kialakítás
- Hegesztett négyszögletű alap a nagyobb stabilitáshoz
- Méret összecsuksva (H x Sz x M): 250 x 250 x 338 mm



DL.PL22A 60.622 Ft[†]AFA

3 T-S TENGELYBAK PÁR

KG 7,000 kg

- Teherbírás: 3 t
- Fogasléces, rögzítőcsappal
- 247 és 427 mm közt 9 lépésben állítható magasság
- A csap huzallal kapcsolódik a talpazathoz
- Tartós és robusztus kialakítás
- 4 lábas alap hegesztett talpakkal a nagyobb stabilitáshoz
- Méretek (H x Sz x M): 247 x 207 x 188 mm



DL.C3 17.315 Ft[†]AFA

3 T-S EXTRA LAPOS KROKODIL EMELŐ

KG 42,000 kg

- Emelési kapacitás: 3 t
- Maximális emelési magasság: 533 mm
- Minimum hasmagasság: 100 mm
- Gyorsemelő két dugattyús mechanika
- Leengedési sebesség szabályozása
- Acél/gumi védőpárnával
- Csendes poliuretán felületű kerekek
- EN1494-ASME-PASE szabvány
- Méretek (hossz x szélesség): 688 x 375 mm



DL.3CLP 80.307 Ft[†]AFA

6 T-S TENGELYBAK PÁR

KG 14,000 kg

- Teherbírás: 6 t
- Fogasléces, rögzítőcsappal
- 400 és 620 mm közt 11 lépésben állítható magasság
- A csap huzallal kapcsolódik a talpazathoz
- Tartós és robusztus kialakítás
- 4 lábas alap hegesztett talpakkal a nagyobb stabilitáshoz
- Méretek (H x Sz x M): 400 x 285 x 250 mm



DL.C6 22.827 Ft[†]AFA

HIDROPNEUMATIKUS EMELŐ 15 – 30 TONNA

KG 144,000 kg

- Robusztus kialakítás
- Hosszú, összehajtható kar
- 2 nagy kerék a jobb manőverezhetőséghez
- 2 fokozat: 70/75
- Levegőnyomás-szabályozó a markolaton
- Csuklós markolat, 3 állású
- 2 adapter mellékelve az emelési magasság növeléséhez és az alváz védelméhez
- EN 1494-ASME-PASE szabvány



DL.1530C 336.213 Ft[†]AFA

2 T-S BIZTONSÁGI KROKODIL EMELŐ

KG 30,000 kg

- Emelési kapacitás: 2 t
- Maximális emelési magasság: 470 mm
- Minimum hasmagasság: 95 mm
- Maximális hasmagasság: 135 mm
- Gyors betolás pedál
- Éberségfigyelő biztonsági egység
- Leengedési sebesség szabályozása
- Kiegészítő biztonsági rendszer: mechanikus zár 320 mm magasságban (ki kell oldani, mielőtt leereszti a 2. pedállal)
- Gumi védőlap mellékelve
- Méretek (hossz x szélesség): 850 x 270 mm



DL.200SECU 117.315 Ft[†]AFA

HIDRAULIKUS EMELŐHENGER

- Emelési kapacitás: 2, 5, 8, 12, 20, 30 tonna
- Profesionális használatra
- Emelő hegesztett alappal
- Tartósabb, kisebb szívárgásveszély

Hőkezelt szivattyútengely

- Függetlenül használható hidraulikus nyomóként
- Megfelel a gépekről szóló 2006/42/EC irányelv előírásainak

Cikksz.	A (mm)	B (mm)	C (mm)	Emelési kapac. [t]	Olajkapacitás [CC]	KG
DL.2BTI	118	78	52	2	70	2,5
DL.5BTI	142	92	70	5	150	3,7
DL.8BTI	157	98	72	8	200	5,6
DL.12BTI	173	119	80	12	370	8,0
DL.20BTI	293	144	60	20	620	13,0
DL.30BTI	202	150	0	30	830	18,4

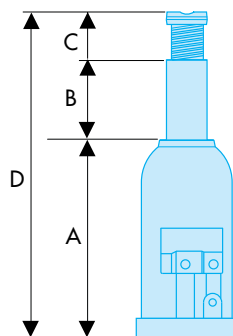

DL.2BTA **7.866 Ft** ⁺AFA

DL.8BTA **13.378 Ft** ⁺AFA

DL.20BTA **19.677 Ft** ⁺AFA

DL.5BTA **10.228 Ft** ⁺AFA

DL.12BTA **15.740 Ft** ⁺AFA

DL.30BTA **33.850 Ft** ⁺AFA

HIDRAULIKUS KERÉKEMELŐ

- Kerékemelő a járművek mozgatásához a műhelyben
- Teherbírás: 600 kg
- 4 két anyagból készült kerék
- Alumínium kerékfelfüggesztés
- Emelés hidraulikus emelővel
- Biztonsági csapok
- Párban szállítva
- Görgők közti távolság: 280 mm – 540 mm
- Ne használja járművek vontatásához



CR.12H **141.724 Ft** ⁺AFA



ÚJ

50 T-S HIDRO-PNEUMATIKUS PRÉS

191,0 kg

- Az asztalt a beépített kurbllal egy kezelő felemelheti
- Kézi kétsebességű 50 t-s hidraulika
- Független mozgató hidraulika
- Dugattyú automatikus visszatérítő rugóval
- Dugattyú útja: 120 mm
- Csavar hossza: 75 mm
- Talajhoz rögzíthető, dupla talpak a stabilitáshoz
- Hegesztett váz (H x M) 890 x 1900 mm
- Beépített lyukasztó tartó (W.PUNCHES lyukasztó készlet nincs mellékelve)
- V pofa pár mellékelve (egy sík felület)
- Gyűjtő és tároló tálca készlet mellékelve



W.450PN **787.394 Ft⁺ ÁFA**

15 T-S HIDRAULIKUS PRÉSZASZTAL

48,0 kg

- Beépített 15 t-s hidraulika és szivattyú
- Szemmagasságú nyomásmérő
- Dugattyú automatikus visszatérítő rugóval
- Állítható asztal
- Alkatrészgyűjtő tálccával felszerelve
- Beépített lyukasztó tartó (W.PUNCHES lyukasztó készlet nincs mellékelve)
- Dugattyú útja: 95 mm
- Csavar hossza: 75 mm
- V pofa pár mellékelve (egy sík felület)
- Megfelel a gépekről szóló 2006/42/EC irányelv előírásainak
- Hegesztett váz (H x M): 550 x 800 mm
- Széles talpak rögzítőfuratokkal



W.415WB **291.331 Ft⁺ ÁFA**

30 T-S HIDRAULIKUS PRÉS

104,000 kg

- Az asztalt a beépített kurbllal egy kezelő felemelheti
- Kézi 30 t-s hidraulika
- Dugattyú automatikus visszatérítő rugóval
- Dugattyú útja: 150 mm
- Csavar hossza: 75 mm
- Talajhoz rögzíthető, dupla talpak a stabilitáshoz
- Hegesztett váz (H x M) 670 x 1027 mm
- Beépített lyukasztó tartó (W.PUNCHES lyukasztó készlet nincs mellékelve)
- V pofa pár mellékelve (egy sík felület)
- Gyűjtő és tároló tálca készlet mellékelve
- Megfelel a gépekről szóló 2006/42/EC irányelv előírásainak



W.430BO **318.102 Ft⁺ ÁFA**

10 T-S HIDRAULIKUS PRÉSZASZTAL

38,000 kg

- Beépített 10 t-s hidraulika és szivattyú
- Szemmagasságú nyomásmérő
- Dugattyú automatikus visszatérítő rugóval
- Állítható asztal
- Alkatrészgyűjtő tálccával felszerelve
- Beépített lyukasztó tartó (W.PUNCHES lyukasztó készlet nincs mellékelve)
- Dugattyú útja: 86 mm
- Csavar hossza: 75 mm
- V pofa pár mellékelve (egy sík felület)
- Megfelel a gépekről szóló 2006/42/EC irányelv előírásainak
- Hegesztett váz (H x M): 470 x 720 mm
- Széles talpak rögzítőfuratokkal



W.410WB **211.803 Ft⁺ ÁFA**

LYUKASZTÓ KÉSZLET HIDRAULIKUS PRÉSHEZ

- Ø 12 mm, h. 60 mm, max. terhelhetőség 3 t
- Ø 16 mm, h. 60 mm, max. terhelhetőség 6 t
- Ø 18 mm, h. 85 mm, max. terhelhetőség 8 t
- Ø 20 mm, h. 85 mm, max. terhelhetőség 10 t
- Ø 22 mm, h. 85 mm, max. terhelhetőség 12 t
- Ø 25 mm, h. 110 mm, max. terhelhetőség 13 t
- Ø 30 mm, h. 110 mm, max. terhelhetőség 15 t

W. PUNCHES **66.134 Ft⁺ ÁFA**



ALÁTÁMASZTÓ EMELŐ, 500 kg

- Gumi párnával, megfordítható villával és furatokkal a tartóláncoknak
- Emelési kapacitás: 500 kg
- Min. magasság: 1160 mm
- Max. magasság: 1960 mm
- Alapterület: 530 x 590 mm
- Megfelel az EU vonatkozó szabványainak



KG 34,400 kg

DL.50 **97.630 Ft** ⁺ÁFA

MŰHELYDARU, 1 TONNA

KG 80,000 kg



- Kapacitás: 1 t
- A darukar szerszámok nélkül kitolható
- Forgó szabályozó: 270°, kétirányú a gyors emeléshez
- Egyszerűen használható, elfordítható hátsó kerekek
- Szintetikus kerekek az alacsony gördülési zajért
- 3 lépésben állítható hosszúságú darukar, ami hatással van a teherbírásra: 1000 – 750 – 500 kg
- Méretek kinyitva: 450 x 1520 x 978 mm
- Alapterület: 1520 mm
- Max magasság: 2500 mm
- CE – az emelő túlterhelés elleni biztonsági szeleppel rendelkezik

DL.1GP **134.638 Ft** ⁺ÁFA



1964

A FACOM forradalmasította a racsni világot. A FACOM racsni mechanikája a történelem számos műszaki fejlesztésének lelke volt: hozzájárult a levegő vagy az óceán mélyének felfedezéséhez, hajtotta a világűr meghódítását, és erősebbé tette az ember karját, hogy kimagasló műszaki mérföldköveket érhesen el.

2016

A FACOM új racsni tér vissza: 161B

- ERŐSEBB**
Kétszeres élettartam
Szabadalmaztatott MIM technológia
Porálló
- KOMPAKTABB**
A fej magassága 10%-kal csökkent
- KÉNYELMESEBB**
15%-kal könnyebb
Új, ergonomikus markolat

ÚJ RACSNI: 161B

A JÓ MÉG JOBB LETT

Az Ön kereskedője

FACOM

MAGYARORSZÁGI IMPORTŐR

www.facom-hungary.com



Intó Kft.
Magyarország
6400 Kiskunhalas, Széchenyi út 15.
Telefon: +36 77 421 627
Email: intofacom@intofacom.hu

Nagy Ferenc
ügyvezető, tulajdonos
Mobil: +36 30 9382 885
E-mail: intofacom@intofacom.hu



A brosúrában szereplő árak ajánlott fogyasztói árak, forintban értendők, és nem tartalmazzák az áfát.

Az ajánlat 2018. december 31-éig vagy a készlet erejéig érvényes. A nyomdahibákért nem vállalunk felelősséget. Szakemberek számára – Tilos a jelen dokumentumban használt fényképek másolása vagy más módon történő felhasználása a STANLEY BLACK and DECKER írásos engedélye nélkül.